



Notice de montage et mode d'emploi

Marquise polycarbonate (largeur 80cm)

Référence 10844, 13193 / 10845, 13194 / 10846, 13195 (1 élément de polycarbonate pour 100/120 et 150 cm)

Référence 10847, 13196 / 10850, 13197 (2 éléments de polycarbonate pour 240 et 300 cm)

SOMMAIRE

1 – AVERTISSEMENTS	2 – LE PRODUIT
3 – LISTE DES PIÈCES	4 – MONTAGE
5 – CONSEILS ET ENTRETIEN	6 – RETOUR ET GARANTIE

Veuillez bien lire toutes ces instructions avant d'utiliser votre marquise en polycarbonate et bien conserver la notice de montage et mode d'emploi.

Toutes les personnes souhaitant utiliser ou assembler la marquise doit lire et comprendre le présent manuel.

ATTENTION prévention et sécurité : Veuillez respecter l'utilisation donné à cette marquise, elle est conçue pour être posée, fixée dans un mur en béton au-dessus d'une porte d'entrée ou d'une baie vitrée en fonction des longueurs.

Toute modification apportée au produit ou le non-respect de son utilisation principale communiquée par cette notice de montage et mode d'emploi peut provoquer des dysfonctionnements, des dégâts matériels, physiques et annuleront la garantie.

Tout produit modifié perdra sa garantie, la société WERKAPRO / PROVENCE OUTILLAGE se dégageons de toutes responsabilités

1. AVERTISSEMENTS

- CETTE MARQUISE doit être installée par un adulte, ce n'est pas un jouet. Tenir les enfants et les animaux à l'écart lors de l'installation.
- Ne pas utiliser de produits détergents ou de produits nettoyeurs à base de solvants qui peuvent détériorer les pièces de votre marquise.
- Ne montez pas la marquise si une pièce est défectueuse ou manquante, cela peut être dangereux.
- Vérifiez régulièrement le bon état de la marquise.
- Assurez-vous que le montage de la marquise est correctement réalisé car elle sera, peut-être parfois soumise de mauvaises conditions climatiques.
- Au-dessus de celle-ci, ne posez ni ne fixez aucun objet, elle n'a pas été conçue pour supporter du poids.

- La marquise, durant l'hiver, peut supporter une pellicule de neige sur ses panneaux. Cependant, nous vous conseillons de la retirer rapidement.

2. LE PRODUIT

Cette marquise assure une bonne protection pour votre entrée. Celle-ci associe esthétique et praticité. Ses panneaux transparents permettent d'avoir une bonne luminosité et vous protègent des intempéries, stable grâce à ces longueurs en ALUMINIUM.

- Les marquises en 80 cm sont disponibles en 3 versions simples : 80 x 100 cm / 80 x 120 cm / 80 x 150 cm
- Elle est également disponible en 2 versions doubles : 80 x 240 cm / 80 x 300 cm



Matériaux :



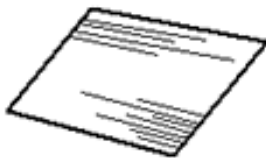

- Panneaux transparents en polycarbonate, épaisseur 5 mm
- Potences noires en ABS

Lieu :

Cette marquise est conçue pour être installée au-dessus d'une porte d'entrée, d'un porche ou d'une porte-fenêtre.

3. LISTE DES PIÈCES

Numéro	Visuel	Nom des pièces	Pièces pour les marquises 100/120 et 150	Pièces pour les marquises 240 et 300
1		Plaque de polycarbonate (largeur 80cm en 1 seul élément)	1	2
2		Support de la plaque polycarbonate	2	3
3		Barre de renfort en Aluminium à l'avant (parti base de la marquise)	1	2

4		Barre de jonction en aluminium entre le mur de la façade et le polycarbonate	1	2
5	 Ø 8 mm	Fixation murale pour mur béton	4	6
6	 jaune	Vis	6	8
7	 chromée	Vis	6	8

4. MONTAGE

Pour l'étanchéité entre le mur et la marquise, vous pouvez mettre un joint de silicone

Pour le montage, utiliser un niveau et un fil à plomb ainsi qu'un crayon.

Outil et machine à prévoir, pour installer la marquise

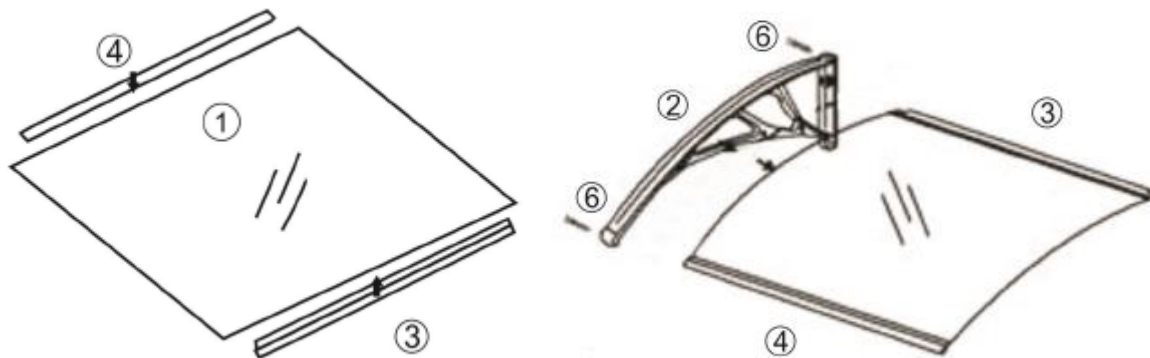
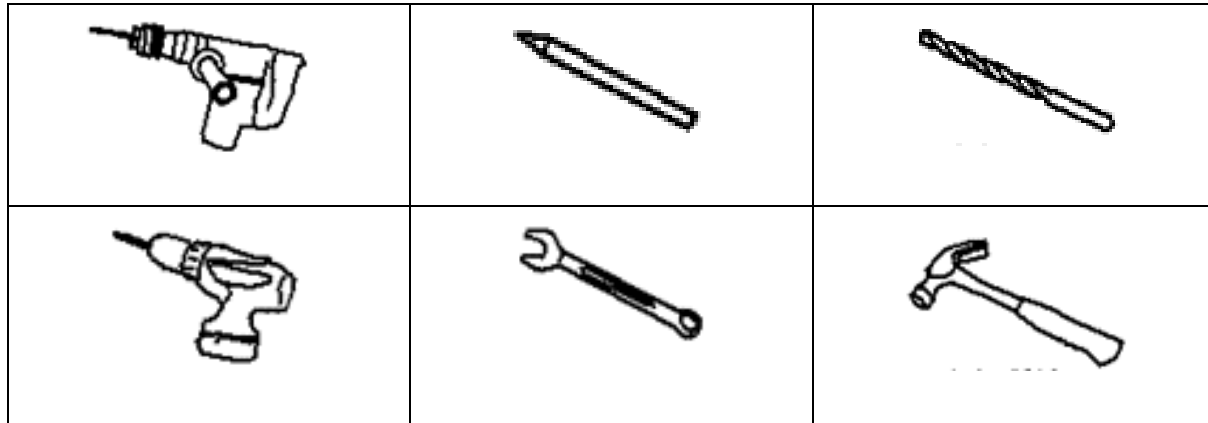

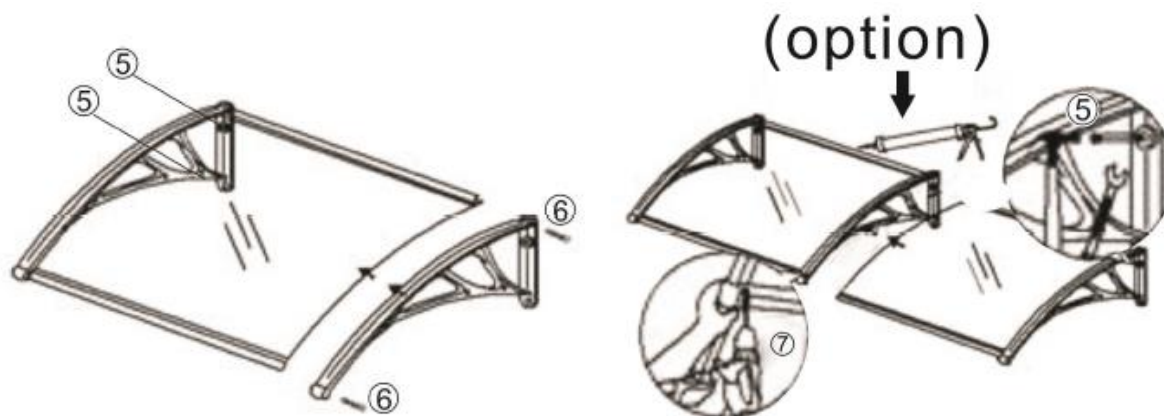

5. CONSEILS ET ENTRETIEN

- **Vous pouvez rajouter un joint en silicone (non fourni) entre le mur et la marquise pour une isolation parfaite.**
- Votre marquise doit être lavée avec de l'eau et une éponge sans produits détergents, ni chimique.
- Ne pas laisser s'accumuler la neige sur votre marquise. Le surpoids pourrait la fragiliser.
- Assurez-vous régulièrement qu'il n'ait pas d'usures ou de détérioration qui pourraient fragiliser la marquise. Contacter votre revendeur si vous devez changer une pièce.

6. RETOUR ET GARANTIE

Avant toute installation, vérifiez que le colis livré est complet, qu'aucune pièce ne manque. Si le produit est arrivé endommagé ou s'il manque des pièces, retournez-le dans son emballage d'origine au revendeur.

La garantie légale de conformité est de 2 ans.



Installation and operating instructions

Polycarbonate awning (width 80cm)

Reference 10844, 13193 / 10845, 13194 / 10846, 13195 (1 polycarbonate element for 100/120 and 150 cm)

Reference 10847, 13196 / 10850, 13197 (2 polycarbonate elements for 240 and 300 cm)

SUMMARY

- | | |
|--------------------------|-------------------------|
| 1 – WARNINGS | 2 – THE PRODUIT |
| 3 – LIST OF PART | 4 – ASSEMBLY |
| 5 – TIPS AND MAINTENANCE | 6 – RETURN AND WARRANTY |

Please read all of these instructions carefully before using your polycarbonate sunblind and keep the assembly and operating instructions.

All persons wishing to use or assemble the sunblind must read and understand this manual.

ATTENTION prevention and safety: Please observe the use given to this sunblind, it is designed to be installed, fixed in a concrete wall above an entrance door or a bay window depending on the length.

Any modification to the product or failure to comply with the primary use as stated in these installation and operating instructions may result in malfunction, material or physical damage and will void the warranty.

Any modified product will lose its guarantee, and WERKAPRO / PROVENCE OUTILLAGE will not be held responsible.

1. WARNINGS

- THIS MARQUISE must be installed by an adult, it is not a toy.
Keep children and animals away during installation.
- Do not use detergents or solvent-based cleaners which may damage the parts of your sunblind.
- Do not fit the sunblind if any part is faulty or missing, as this can be dangerous.
- Check the condition of the sunblind regularly.
- Make sure that the sunblind is correctly assembled as it may be subject to adverse weather conditions.
- Do not place or attach any objects on top of the sunblind, as it is not designed to support weight.
- During the winter, the awning can support a film of snow on its panels. However, we advise you to remove it quickly.

2. THE PRODUCT

This sunblind provides good protection for your entrance. It combines aesthetics and practicality. The transparent panels provide good light and protection from the weather, and are stable thanks to their ALUMINIUM lengths.

- The 80 cm awnings are available in 3 single versions: 80 x 100 cm / 80 x 120 cm / 80 x 150 cm
- It is also available in 2 double versions: 80 x 240 cm / 80 x 300 cm





Materials:

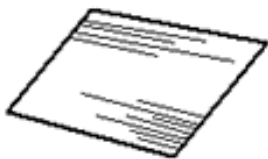

- Transparent polycarbonate panels, thickness 5 mm
- Black ABS brackets

Location:

This awning is designed to be installed over an entrance door, porch or French window.

3. LIST OF PARTS

Number	Visual	Name of the parts	Parts for 100/120 and 150 awnings	Parts for 240 and 300 awnings
1		Polycarbonate plate (width 80cm in 1 piece)	1	2
2		Support for the polycarbonate plate	2	3
3		Aluminum reinforcing bar at the front (base part of the sunblind)	1	2
4		Aluminum connecting bar between the front wall and the polycarbonate	1	2

5	 Ø 8 mm	Wall fixing for concrete wall	4	6
6		Yellow screw	6	8
7		Chrome-plated screw	6	8

4. ASSEMBLY

For the seal between the wall and the sunblind, you can use a silicone seal

Use a level and a plumb line as well as a pencil for the assembly.

Tools and machinery to install the sunblind

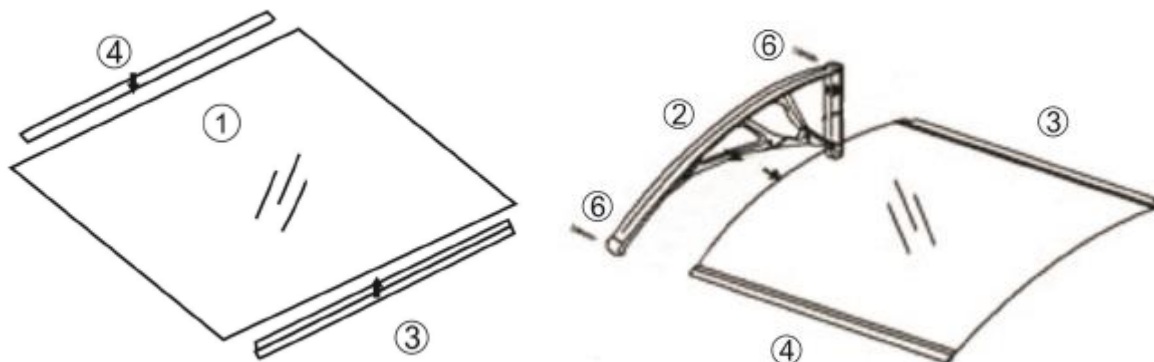
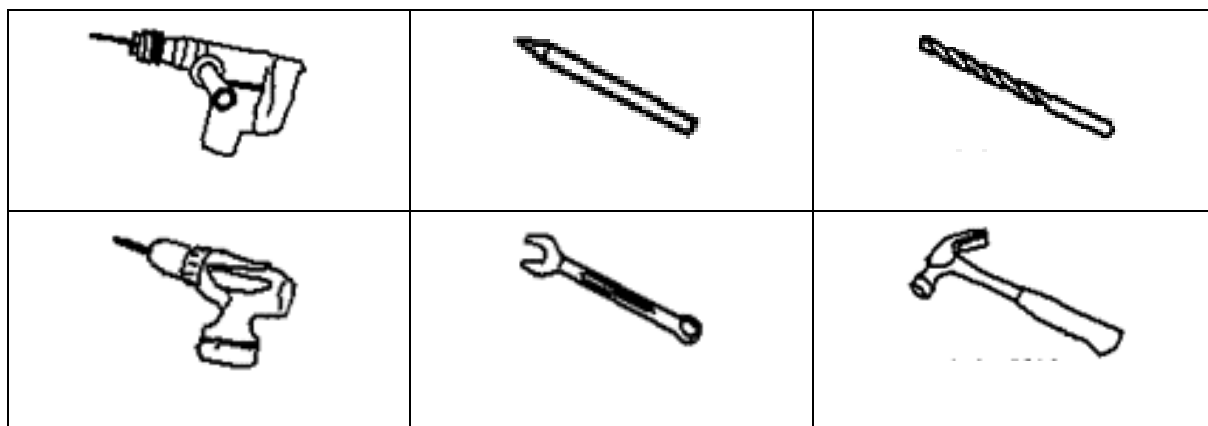

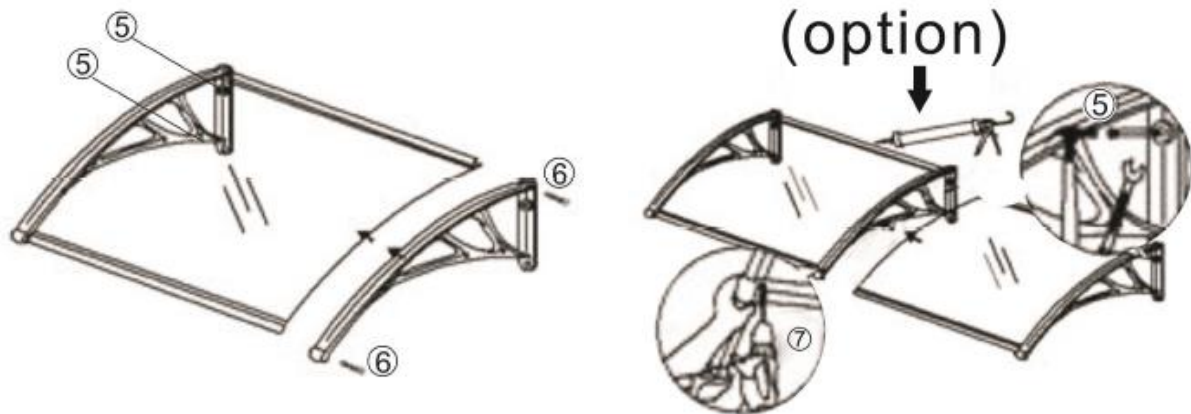

5. TIPS AND MAINTENANCE

- You can add a silicone seal (not supplied) between the wall and the sunblind for perfect insulation.
- Your sunblind should be washed with water and a sponge without detergents or chemicals.
- Do not allow snow to accumulate on your awning. The extra weight could weaken it.
- Regularly check that there is no wear or damage that could weaken the awning. Contact your dealer if you need to change a part.

6. RETURN AND WARRANTY

Before installation, check that the package is complete and that no parts are missing. If the product has arrived damaged or missing parts, return it in its original packaging to the dealer.

The legal guarantee of conformity is 2 years.



Instrucciones de instalación y funcionamiento

Toldo de policarbonato (ancho 80 cm)

Referencia 10844, 13193 / 10845, 13194 / 10846, 13195 (1 elemento de policarbonato para 100/120 y 150 cm)

Referencia 10847, 13196 / 10850, 13197 (2 elementos de policarbonato para 240 y 300 cm)

RESUMEN

1 – ADVERTENCIAS

2 – EL PRODUCTO

3 – LISTA DE PIEZAS

4 – MONTAJE

5 – CONSEJOS Y MANTENIMIENTO

6 – DEVOLUCIÓN Y GARANTÍA

Lea atentamente todas estas instrucciones antes de utilizar su parasol de policarbonato y conserve las instrucciones de montaje y funcionamiento.

Todas las personas que deseen utilizar o montar la persiana deben leer y comprender este manual.

ATENCIÓN prevención y seguridad: Por favor, respete el uso que se le da a esta persiana, está diseñada para ser instalada, fijada en un muro de hormigón sobre una puerta de entrada o un mirador dependiendo de la longitud.

Cualquier modificación del producto o el incumplimiento del uso principal indicado en estas instrucciones de instalación y funcionamiento puede provocar un mal funcionamiento, daños materiales o físicos y anulará la garantía.

Cualquier producto modificado perderá su garantía, y WERKAPRO / PROVENCE OUTILLAGE no se hará responsable de ningún daño.

1. ADVERTENCIAS

- ESTA MARQUESA debe ser instalada por un adulto, no es un juguete. Mantenga a los niños y a los animales alejados durante la instalación.
- No utilice detergentes o limpiadores a base de disolventes que puedan dañar las partes de su persiana.
- No monte el parasol si alguna pieza está defectuosa o falta, ya que puede ser peligroso.
- Compruebe regularmente el estado de la persiana.
- Asegúrese de que la persiana está correctamente montada, ya que puede estar sometida a condiciones meteorológicas adversas.
- No coloque ni fije ningún objeto encima de la persiana, ya que no está diseñada para soportar peso.

- Durante el invierno, el toldo puede soportar una película de nieve en sus paneles. Sin embargo, le aconsejamos que lo elimine rápidamente.

2. EL PRODUCTO

Este parasol proporciona una buena protección para su entrada. Combina la estética y la practicidad. Los paneles transparentes proporcionan buena luz y protección contra la intemperie, y son estables gracias a sus longitudes de ALUMINIO.

- Los toldos de 80 cm están disponibles en 3 versiones individuales: 80 x 100 cm / 80 x 120 cm / 80 x 150 cm
- También está disponible en 2 versiones dobles: 80 x 240 cm / 80 x 300 cm



Materiales:



- Paneles de policarbonato transparente, espesor 5 mm
- Soportes de ABS negro

Ubicación:

Este toldo está diseñado para ser instalado sobre una puerta de entrada, un porche o una ventana francesa.

3. LISTA DE PIEZAS

Número	Visual	Nombre de las partes	Piezas para toldos 100/120 y 150	Piezas para los toldos 240 y 300
1		Placa de policarbonato (ancho 80cm en 1 pieza)	1	2
2		Soporte para la placa de policarbonato	2	3
3		Barra de refuerzo de aluminio en la parte delantera (parte de la base de la persiana)	1	2

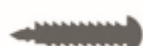
4		Barra de conexión de aluminio entre la pared frontal y el policarbonato	1	2
5	 Ø 8 mm	Fijación para muro de hormigón	4	6
6		Tornillo amarillo	6	8
7		Tornillo cromado	6	8

4. MONTAJE

Para el sellado entre la pared y la persiana, puede utilizar una junta de silicona

Utilice un nivel y una plomada, así como un lápiz para el montaje.

Herramientas y maquinaria para instalar el parasol

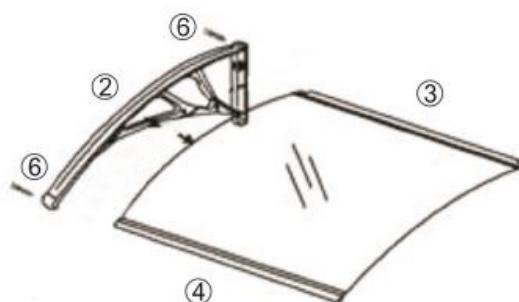
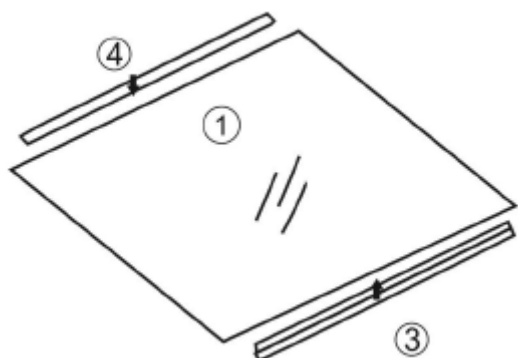
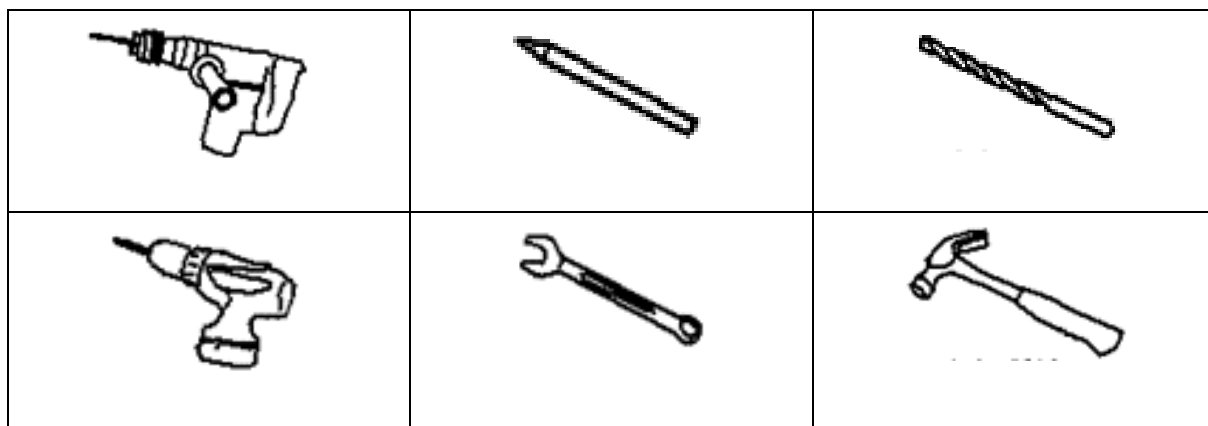

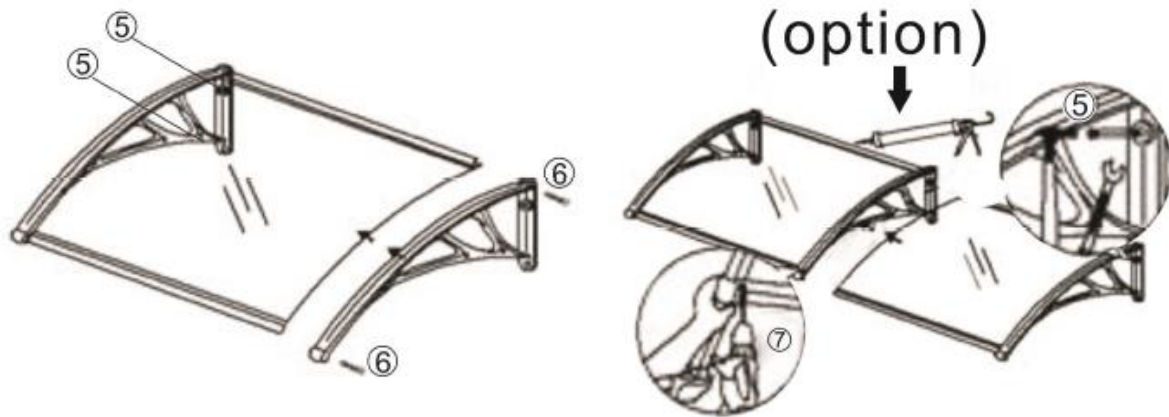

5. CONSEJOS Y MANTENIMIENTO

- Puede añadir una junta de silicona (no suministrada) entre la pared y el parasol para conseguir un aislamiento perfecto.
- La persiana debe lavarse con agua y una esponja sin detergentes ni productos químicos.
- No permita que la nieve se acumule en su toldo. El peso extra podría debilitarlo.
- Compruebe regularmente que no hay desgaste o daños que puedan debilitar el toldo. Póngase en contacto con su distribuidor si necesita cambiar alguna pieza.

6. DEVOLUCIÓN Y GARANTÍA

Antes de la instalación, compruebe que el paquete está completo y que no falta ninguna pieza. Si el producto ha llegado dañado o le faltan piezas, devuélvalo en su embalaje original al distribuidor.

La garantía legal de conformidad es de 2 años.



Montageanleitung und Gebrauchsanweisung

Polycarbonat-Markise (Breite 80cm)

Bestellnummer 10844, 13193 / 10845, 13194 / 10846, 13195 (1 Polycarbonat-Element für 100/120 und 150 cm)

Bestellnummer 10847, 13196 / 10850, 13197 (2 Polycarbonat-Elemente für 240 und 300 cm)

INHALT

1 – WARNUNGEN	2 – DAS PRODUKT
3 – LISTE DER TEILE	4 – MONTAGE
5 – TIPPS UND PFLEGE	6 – RÜCKGABE UND GARANTIE

Bitte lesen Sie diese Anleitung sorgfältig durch, bevor Sie Ihre Polycarbonat-Markise benutzen, und bewahren Sie die Montage- und Gebrauchsanleitung gut auf.

Alle Personen, die die Markise benutzen oder zusammenbauen wollen, müssen diese Anleitung lesen und verstehen.

ACHTUNG: Bitte beachten Sie den Verwendungszweck dieser Markise. Sie ist für die Montage in einer Betonwand über einer Eingangstür oder einer Fensterfront vorgesehen, je nach Länge der Markise.

Jegliche Änderungen am Produkt oder die Nichtbeachtung der in dieser Montage- und Bedienungsanleitung beschriebenen Hauptanwendung können zu Funktionsstörungen, Sach- und Personenschäden führen und führen zum Erlöschen der Garantie.

Jedes modifizierte Produkt verliert seine Garantie, die Firma WERKAPRO / PROVENCE OUTILLAGE ist von jeglicher Haftung befreit.

1. WARNUNGEN

- DIESE MARKE muss von einem Erwachsenen installiert werden, sie ist kein Spielzeug. Halten Sie Kinder und Tiere während der Installation fern.
- Verwenden Sie keine Waschmittel oder lösungsmittelhaltigen Reinigungsmittel, da diese die Teile Ihres Sonnensegels beschädigen können.
- Bauen Sie die Markise nicht auf, wenn ein Teil defekt ist oder fehlt, da dies gefährlich sein kann.
- Überprüfen Sie das Sonnendach regelmäßig auf seinen ordnungsgemäßen Zustand.
- Vergewissern Sie sich, dass das Sonnendach richtig montiert ist, da es manchmal schlechten Wetterbedingungen ausgesetzt sein kann.
- Stellen oder befestigen Sie keine Gegenstände auf der Markise, da sie nicht für das Tragen von Gewicht ausgelegt ist.

- Die Markise kann im Winter einen Schneefilm auf ihren Paneelen vertragen. Wir empfehlen Ihnen jedoch, ihn schnell zu entfernen.

2. DAS PRODUKT

Diese Markise bietet einen guten Schutz für Ihren Eingang. Sie vereint Ästhetik und Zweckmäßigkeit. Seine transparenten Paneele sorgen für einen guten Lichteinfall und schützen Sie vor Witterungseinflüssen, die dank seiner Längen aus ALUMINIUM stabil sind.

- Die Markise in 80 cm ist in 3 einfachen Versionen erhältlich: 80 x 100 cm / 80 x 120 cm / 80 x 150 cm.
- Sie ist auch in 2 Doppelversionen erhältlich: 80 x 240 cm / 80 x 300 cm.



Materialien:



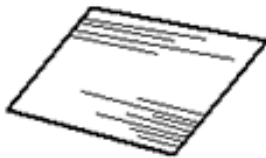

- Transparente Paneele aus Polycarbonat, Stärke 5 mm.
- Schwarze Galgen aus ABS

Ort:

Diese Markise wurde für die Anbringung über einer Eingangstür, einer Veranda oder einer Terrassentür konzipiert.

3. LISTE DER TEILE

Nummer	Visuell	Name der Teile	Teile für die Markisen 100/120 und 150	Teile für die Markisen 240 und 300
1		Polycarbonat-Platte (Breite 80cm in 1 Element).	1	2
2		Halterung für die Polycarbonatplatte	2	3
3		Verstärkungsstange aus Aluminium an der Vorderseite (Teil der Markisenbasis)	1	2

4		Verbindungsstange aus Aluminium zwischen der Fassade wand und der Polycarbonatplatte.	1	2
5	 Ø 8 mm	Wandbefestigung für Betonwände	4	6
6		Gelbe Schraube	6	8
7		Verchromte Schraube	6	8

4. MONTAGE

Zur Abdichtung zwischen Wand und Markise können Sie eine Silikonfuge anbringen.

Verwenden Sie für die Montage eine Wasserwaage und ein Lot sowie einen Bleistift.

Werkzeug und Maschine, die Sie bereitstellen müssen, um das Vordach zu montieren.

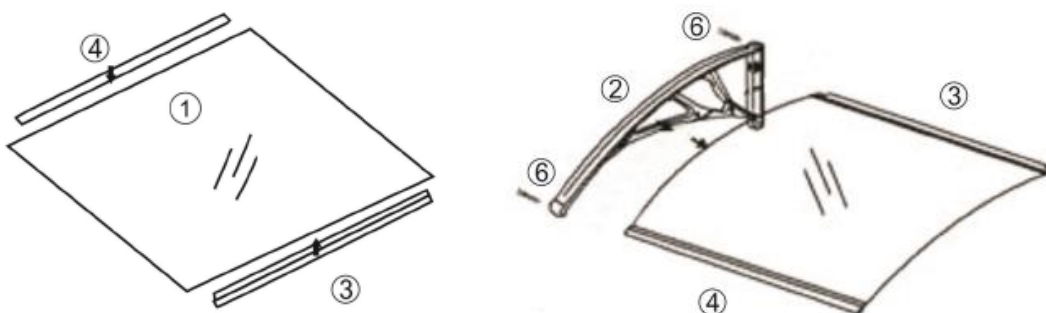
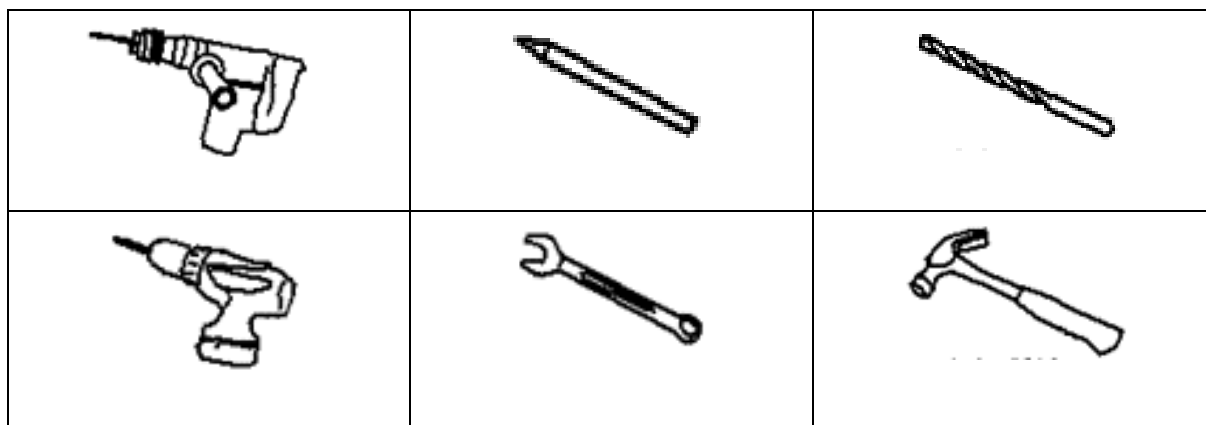

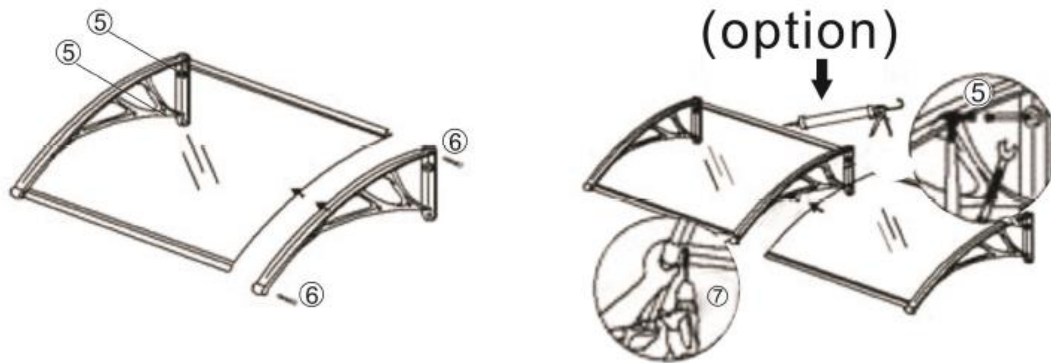

5. TIPPS UND PFLEGE

- Sie können eine Silikondichtung (nicht im Lieferumfang enthalten) zwischen der Wand und dem Vordach anbringen, um eine perfekte Isolierung zu erreichen.
- Das Vordach sollte mit Wasser und einem Schwamm ohne Reinigungsmittel oder Chemikalien gereinigt werden.
- Lassen Sie keinen Schnee auf Ihrer Markise liegen. Das Übergewicht könnte sie brüchig machen.
- Überprüfen Sie regelmäßig, ob Abnutzungserscheinungen oder Beschädigungen vorliegen, die das Sonnendach schwächen könnten. Wenden Sie sich an Ihren Händler, wenn Sie ein Teil austauschen müssen.

6. RÜCKGABE UND GARANTIE

Überprüfen Sie vor der Installation, ob das gelieferte Paket vollständig ist und keine Teile fehlen. Wenn das Produkt beschädigt angekommen ist oder Teile fehlen, schicken Sie es in der Originalverpackung an den Händler zurück.

Die gesetzliche Konformitätsgarantie beträgt 2 Jahre.



Istruzioni per l'installazione e il funzionamento

Tettoia in policarbonato (larghezza 80 cm)

N. d'ordine 10844, 13193 / 10845, 13194 / 10846, 13195 (1 elemento in policarbonato per 100/120 e 150 cm)

N. d'ordine 10847, 13196 / 10850, 13197 (2 elementi in policarbonato per 240 e 300 cm)

SOMMARIO

1 – AVVERTENZE	2 – IL PRODOTTO
3 – ELENCO DELLE PARTI	4 – MONTAGGIO
5 – CONSIGLI E MANUTENZIONE	6 – RITORNO E GARANZIA

Si prega di leggere attentamente tutte queste istruzioni prima di utilizzare il parasole in policarbonato e di conservare le istruzioni di montaggio e d'uso.

Tutte le persone che desiderano usare o montare la tenda da sole devono leggere e capire questo manuale.

ATTENZIONE prevenzione e sicurezza: Si prega di osservare l'uso dato a questa tenda da sole, è progettata per essere installata, fissata in un muro di cemento sopra una porta d'ingresso o un bovindo a seconda della lunghezza.

Qualsiasi modifica al prodotto o l'inosservanza dell'uso primario come indicato in queste istruzioni di installazione e funzionamento può provocare malfunzionamenti, danni materiali o fisici e invalidare la garanzia.

Qualsiasi prodotto modificato perderà la sua garanzia e WERKAPRO / PROVENCE OUTILLAGE non sarà responsabile di eventuali danni.

1. AVVERTENZE

- QUESTA MARQUISE deve essere installata da un adulto, non è un giocattolo. Tenere lontani i bambini e gli animali durante l'installazione.
- Non usare detersivi o solventi che possono danneggiare le parti della vostra tenda da sole.
- Non montare la tendina parasole se qualche parte è difettosa o mancante, perché questo può essere pericoloso.
- Controllare regolarmente le condizioni della tenda da sole.
- Assicurarsi che la tenda da sole sia montata correttamente perché può essere soggetta a condizioni atmosferiche avverse.
- Non mettere o attaccare alcun oggetto sopra la tenda da sole, poiché non è progettata per sostenere il peso.

- Durante l'inverno, la tenda da sole può sostenere un film di neve sui suoi pannelli. Tuttavia, vi consigliamo di rimuoverlo rapidamente.

2. IL PRODOTTO

Questa tenda da sole fornisce una buona protezione per il vostro ingresso. Combina estetica e praticità. I pannelli trasparenti forniscono buona luce e protezione dalle intemperie, e sono stabili grazie alle loro lunghezze in ALLUMINIO.

- Le tende da 80 cm sono disponibili in 3 versioni singole: 80 x 100 cm / 80 x 120 cm / 80 x 150 cm
- È anche disponibile in 2 versioni doppie: 80 x 240 cm / 80 x 300 cm



Materiali :



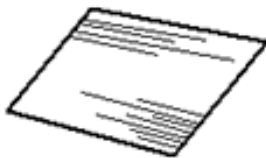

- Pannelli in policarbonato trasparente, spessore 5 mm
- Staffe in ABS nero

Posizione :

Questa tenda da sole è progettata per essere installata sopra una porta d'ingresso, un portico o una porta finestra.

3. ELENCO DELLE PARTI

Numero	Visual	Nome delle parti	Parti per tende da sole 100/120 e 150	Parti per tende da sole 240 e 300
1		Piastra in policarbonato (larghezza 80cm in 1 pezzo)	1	2
2		Supporto per la piastra in policarbonato	2	3
3		Barra di rinforzo in alluminio nella parte anteriore (parte inferiore del parasole)	1	2

4		Barra di collegamento in alluminio tra la parete anteriore e il policarbonato	1	2
5	 Ø 8 mm	Fissaggio a parete per muro di cemento	4	6
6		Vite gialla	6	8
7		Vite cromata	6	8

4. MONTAGGIO

Per la guarnizione tra il muro e il parasole, si può usare una guarnizione di silicone

Usare una livella e un filo a piombo e una matita per il montaggio.

Strumenti e macchinari per installare la tenda da sole

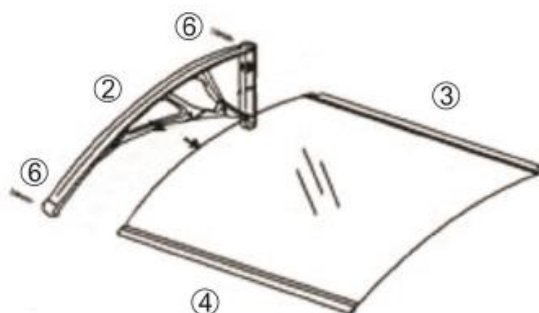
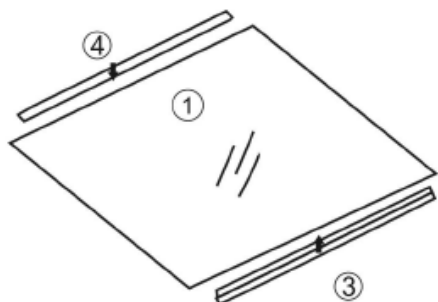
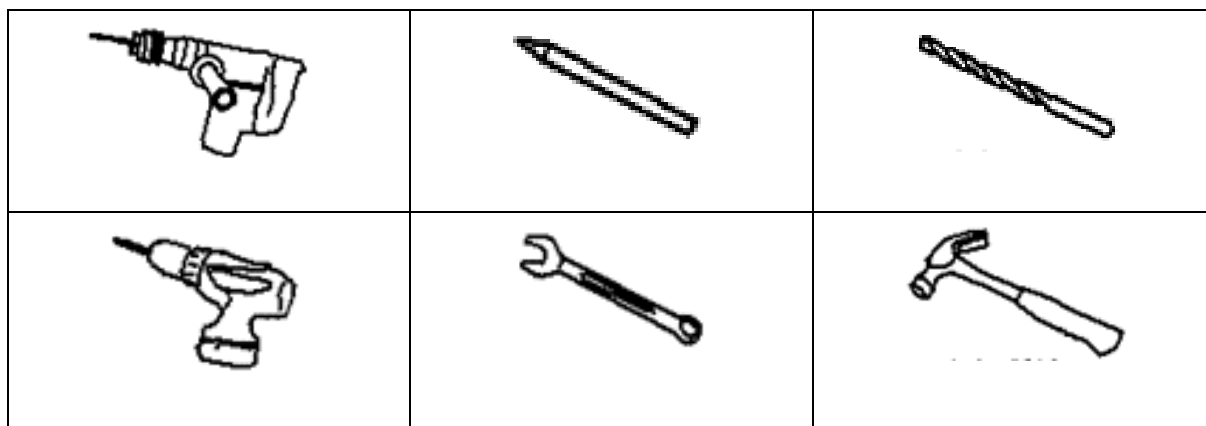

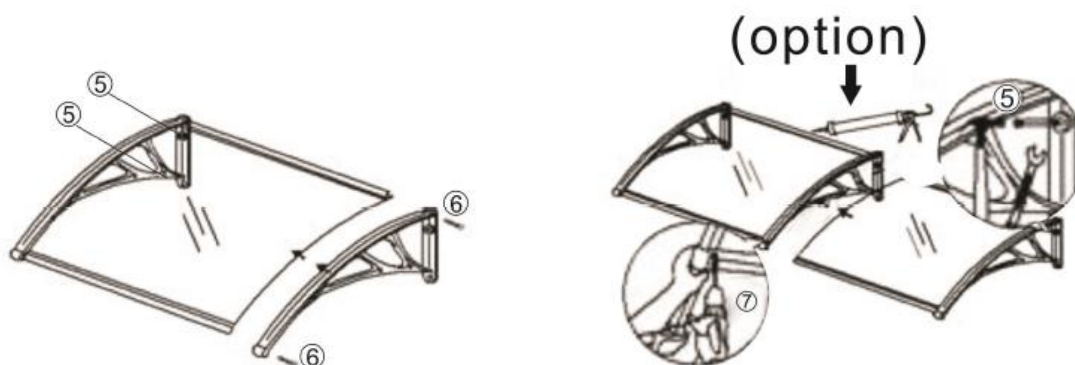

5. CONSIGLI E MANUTENZIONE

- È possibile aggiungere una guarnizione in silicone (non fornita) tra il muro e il parasole per un perfetto isolamento.
- La vostra tenda da sole deve essere lavata con acqua e una spugna senza detersivi o prodotti chimici.
- Non lasciate che la neve si accumuli sulla vostra tenda da sole. Il peso extra potrebbe indebolirlo.
- Controllare regolarmente che non ci sia usura o danni che potrebbero indebolire la tenda. Contattate il vostro rivenditore se avete bisogno di cambiare qualche pezzo.

6. RITORNO E GARANZIA

Prima dell'installazione, controllate che la confezione sia completa e che non manchino parti. Se il prodotto è arrivato danneggiato o mancante di parti, restituirlo nel suo imballaggio originale al rivenditore.

La garanzia legale di conformità è di 2 anni.



Installatie- en bedieningsvoorschriften

Polycarbonaat luifel (breedte 80cm)

Bestelnr. 10844, 13193 / 10845, 13194 / 10846, 13195 (1 polycarbonaat element voor 100/120 en 150 cm)

Bestelnr. 10847, 13196 / 10850, 13197 (2 polycarbonaat elementen voor 240 en 300 cm)

SAMENVATTING

- | | |
|--------------------------|------------------------------|
| 1 – WAARSCHUWINGEN | 2 – HET PRODUCT |
| 3 – LIJST VAN ONDERDELEN | 4 – BEVESTIGING |
| 5 – TIPS EN ONDERHOUD | 6 – TERUGZENDING EN GARANTIE |

Lees al deze instructies zorgvuldig door voordat u uw polycarbonaat zonnescerm in gebruik neemt en bewaar de montage- en gebruikshandleiding.

Alle personen die de zonwering willen gebruiken of monteren, moeten deze handleiding lezen en begrijpen.

ATTENTIE preventie en veiligheid: Neem het aan deze zonwering gegeven gebruik in acht, zij is ontworpen om te worden geïnstalleerd, bevestigd in een betonnen muur boven een ingangsendeur of een erker, afhankelijk van de lengte.

Elke wijziging aan het product of het niet in acht nemen van het primaire gebruik zoals vermeld in deze installatie- en gebruiksaanwijzing kan leiden tot storingen, materiële of lichamelijke schade en maakt de garantie ongeldig.

Elk gewijzigd product verliest zijn garantie, en WERKAPRO / PROVENCE OUTILLAGE kan hiervoor niet aansprakelijk gesteld worden.

1. WAARSCHUWINGEN

- CETTE DIT MARQUISE moet worden geïnstalleerd door een volwassene, het is geen speelgoed.
Houd kinderen en dieren uit de buurt tijdens de installatie.
- Gebruik geen reinigingsmiddelen of oplosmiddelen die de onderdelen van uw zonwering kunnen beschadigen.
- Monteer de zonwering niet als een onderdeel defect is of ontbreekt, omdat dit gevaarlijk kan zijn.
- Controleer de toestand van de zonwering regelmatig.
- Zorg ervoor dat de zonwering correct gemonteerd is, aangezien deze blootgesteld kan zijn aan slechte weersomstandigheden.

- Plaats of bevestig geen voorwerpen bovenop de zonwering, aangezien deze niet ontworpen is om gewicht te dragen.
- In de winter kan de luifel een laagje sneeuw op de panelen dragen. Wij raden u echter aan het snel te verwijderen.

2. HET PRODUCT

Deze zonnewering biedt een goede bescherming voor uw ingang. Het combineert esthetiek en praktisch nut. De transparante panelen bieden een goede lichtinval en bescherming tegen weersinvloeden, en zijn stabiel dankzij hun ALUMINIUM lengtes.

- De 80 cm luifels zijn verkrijgbaar in 3 enkele versies: 80 x 100 cm / 80 x 120 cm / 80 x 150 cm
- Het is ook beschikbaar in 2 dubbele versies: 80 x 240 cm / 80 x 300 cm



Materialen:



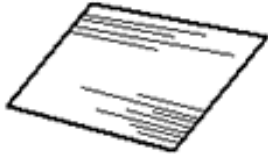

- Doorzichtige polycarbonaat panelen, dikte 5 mm
- Zwarte ABS-beugels

Locatie:

Deze luifel is ontworpen om te worden geïnstalleerd boven een toegangsdeur, veranda of Frans raam.

3. LIJST VAN ONDERDELEN

Nummer	Visueel	Naam van de onderdelen	Onderdelen voor luifels 100/120 en 150	Onderdelen voor 240 en 300 luifels
1		Polycarbonaat plaat (breedte 80cm in 1 stuk)	1	2
2		Steun voor de polycarbonaatplaat	2	3
3		Aluminium verstevigingsbalk aan de voorzijde (basisdeel van de zonwering)	1	2

4		Aluminium verbindingstang tussen de voorwand en het polycarbonaat	1	2
5	 Ø 8 mm	Muurbevestiging voor betonnen muur	4	6
6		Gele schroef	6	8
7		Verchromde schroef	6	8

4. BEVESTIGING

Voor de afdichting tussen de muur en de zonwering, kunt u een siliconen afdichting gebruiken
Gebruik voor de montage een waterpas, een schietlood en een potlood.

Gereedschap en machines voor de installatie van de zonwering

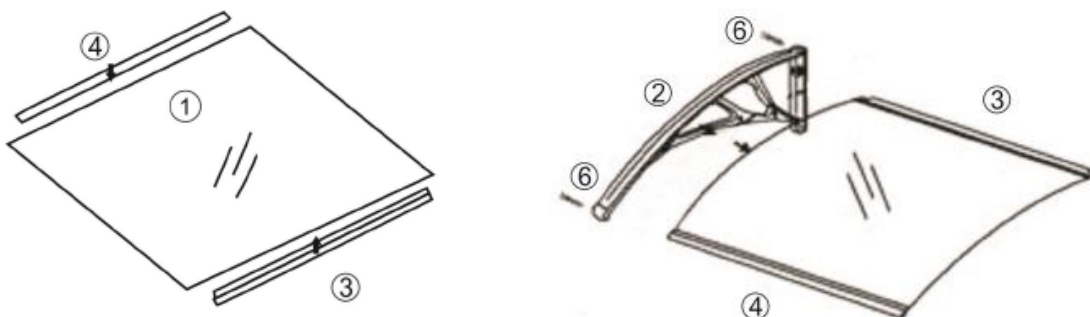
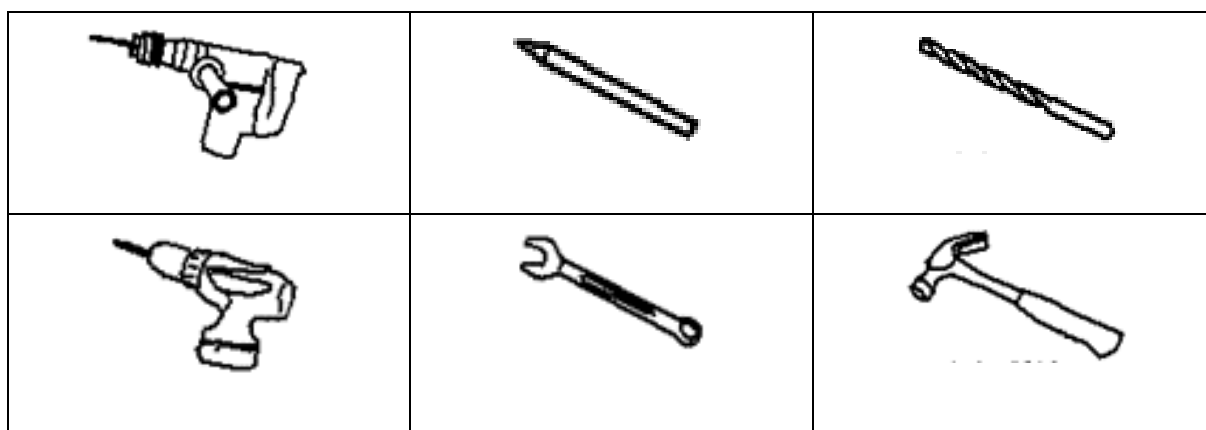

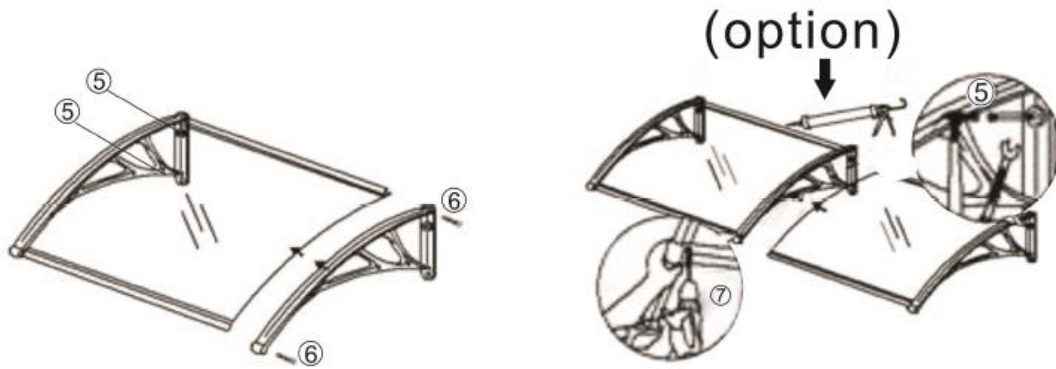

5. TIPS EN ONDERHOUD

- U kunt een siliconenafdichting (niet meegeleverd) aanbrengen tussen de muur en de zonwering voor een perfecte isolatie.
- Uw sunblind moet worden gewassen met water en een spons zonder detergents of chemicaliën.
- Laat geen sneeuw op uw zonnescherm liggen. Het extra gewicht kan het verzwakken.
- Controleer regelmatig of er geen slijtage of beschadigingen zijn die het zonnescherm zouden kunnen verzwakken. Neem contact op met uw dealer als u onderdelen moet vervangen.

6. TERUGZENDING EN GARANTIE

Controleer vóór de installatie of het pakket compleet is en of er geen onderdelen ontbreken. Als het product beschadigd is aangekomen of onderdelen ontbreken, retourneer het dan in de originele verpakking aan de dealer.

De wettelijke conformiteitsgarantie bedraagt 2 jaar.