

DEPUIS
1955

Provence OUTILLAGE

www.provence-outillage.fr



3 couleurs

À PARTIR DE

7,99

Réf.8837

Brise vue 1 x 5 m*

En polyéthylène. Autres dimensions et couleurs, voir pages 2, 3 et 4.

* Dimensions et poids, tolérance 5%.

WERKA PRO



De 20 à
50 mètres

À PARTIR DE

22,99

Réf.10710

Tuyau anti vrille

Anti UV, anti algues, sans phtalates. Voir page 13.



GARANTIE 2 ANS

69,99

Réf.11109

Motobineuse

300 W - 230 V - 50 hz
4 fraises acier Ø 15,5 cm,
280 tr/min. Largeur de
travail 19 cm.

Voir page 21.

Nos camions-magasins



Nos Magasins

Les Taillades (84300 Cavaillon) Villeneuve-Loubet
Graveson (13690) Plage (06270)
Le Muy (83490) Pertuis (84120)

Voir page 113

Notre site



À PARTIR DE

7,99

Réf. 8841

**80 g/m²*, 150 g/m²*,
220 g/m²* ou 300 g/m²***

Brise vue taupe

En polyéthylène. Vous protégera du vent et des regards indiscrets, se découpe à la dimension désirée. Opacité entre 75 et 95% en polyéthylène renforcé.

A Brise vue standard

80 g/m²* Opacité 75%.

- 1 x 5 m Réf. 8841 **7,99€**
- 1,20 x 5 m Réf. 8842 **9,99€**
- 1,50 x 5 m Réf. 8843 **10,99€**
- 1,80 x 5 m Réf. 10585 **11,99€**
- 2 x 5 m Réf. 8844 **12,99€**

B Brise vue renforcés

150 g/m²* Opacité 85%.

- 1 x 10 m Réf. 10822 **21,99€**
- 1,20 x 10 m Réf. 10823 **24,99€**
- 1,50 x 10 m Réf. 10824 **27,99€**
- 1,80 x 10 m Réf. 10825 **29,99€**
- 2 x 10 m Réf. 10826 **35,99€**

C Brise vue renforcés luxes. Opacité 90%.

Avec oeillets en aluminium tous les mètres. Angles renforcés.

220 g/m²* Opacité 90%.

- 1 x 10 m Réf. 10827 **28,99€**
- 1,20 x 10 m Réf. 10828 **31,99€**
- 1,50 x 10 m Réf. 10829 **37,99€**
- 1,80 x 10 m Réf. 10830 **41,99€**
- 2 x 10 m Réf. 10831 **45,99€**

300 g/m²* Opacité 95%.

- 1 x 10 m Réf. 10832 **32,99€**
- 1,20 x 10 m Réf. 10833 **37,99€**
- 1,50 x 10 m Réf. 10834 **45,99€**
- 1,80 x 10 m Réf. 10835 **49,99€**
- 2 x 10 m Réf. 10836 **54,99€**

80 g/m²* A

150 g/m²* B

**220 g/m²*
ou 300 g/m²* C**



* Dimensions et poids, tolérance 5%.



Laisse passer l'air

À PARTIR DE

7,99

Réf. 8837

**80 g/m²*, 150 g/m²*,
220 g/m²* ou 300 g/m²***

Brise vue vert

En polyéthylène. Vous protégera du vent et des regards indiscrets, se découpe à la dimension désirée. Opacité entre 75 et 95% en polyéthylène renforcé.

A Brise vue standard

80 g/m²* Opacité 75%.

- 1 x 5 m Réf. 8837 **7,99€**
- 1,20 x 5 m Réf. 8838 **9,99€**
- 1,50 x 5 m Réf. 8839 **10,99€**
- 1,80 x 5 m Réf. 8840 **11,99€**
- 2 x 5 m Réf. 10584 **12,99€**
- 1,20 x 10 m Réf. 10742 **15,99€**

B Brise vue renforcés

150 g/m²* Opacité 85%.

- 1 x 10 m Réf. 7202 **21,99€**
- 1,20 x 10 m Réf. 7203 **24,99€**
- 1,50 x 10 m Réf. 10743 **27,99€**
- 1,80 x 10 m Réf. 2011 **29,99€**
- 2 x 10 m Réf. 8832 **35,99€**

C Brise vue renforcés luxes.

Avec oeillets en aluminium tous les mètres. Angles renforcés.

220 g/m²* Opacité 90%.

- 1 x 10 m Réf. 10744 **28,99€**
- 1,20 x 10 m Réf. 7268 **31,99€**
- 1,50 x 10 m Réf. 10745 **37,99€**
- 1,80 x 10 m Réf. 7269 **41,99€**
- 2 x 10 m Réf. 10589 **45,99€**

300 g/m²* Opacité 95%.

- 1 x 10 m Réf. 10066 **32,99€**
- 1,20 x 10 m Réf. 10067 **37,99€**
- 1,50 x 10 m Réf. 10068 **45,99€**
- 1,80 x 10 m Réf. 10069 **49,99€**
- 2 x 10 m Réf. 10590 **54,99€**

80 g/m²* A

150 g/m²* B

**220 g/m²*
ou 300 g/m²* C**



* Dimensions et poids, tolérance 5%.

Anti UV

Laisse passer l'air

WERKA PRO
150 g/m²* **A**
À PARTIR DE
21,99

Réf. 11589

Brise vue anthracite NOUVEAU

Avec oeillets ALU tous les mètres. Angles renforcés. En polyéthylène. Anti-UV. Vous protégera du vent et des regards indiscrets, se découpe à la dimension désirée. Opacité de 85% à 95% en polyéthylène renforcé. En raison de leur encombrement, certains modèles peuvent être livrés pliés. Liséré orange.

* Dimensions et poids, tolérance 5%.

A Brise vue renforcés
150 g/m²* Opacité 85%.

- 1 x 10 m Réf. 11589 **21,99€**
- 1,20 x 10 m Réf. 11590 **24,99€**
- 1,50 x 10 m Réf. 11591 **27,99€**
- 1,80 x 10 m Réf. 11592 **29,99€**
- 2 x 10 m Réf. 11593 **35,99€**

B Brise vue renforcés luxe.

Avec oeillets en aluminium tous les mètres. Angles renforcés.

220 g/m²* Opacité 90%.

- 1 x 10 m Réf. 10837 **28,99€**
- 1,20 x 10 m Réf. 10838 **31,99€**
- 1,50 x 10 m Réf. 10839 **37,99€**
- 1,80 x 10 m Réf. 10840 **41,99€**
- 2 x 10 m Réf. 10841 **45,99€**

300 g/m²* Opacité 95%.

- 1 x 10 m Réf. 11594 **32,99€**
- 1,20 x 10 m Réf. 11595 **37,99€**
- 1,50 x 10 m Réf. 11596 **45,99€**
- 1,80 x 10 m Réf. 11597 **49,99€**
- 2 x 10 m Réf. 11598 **54,99€**

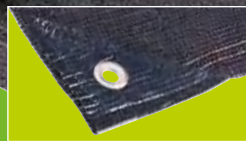
A
LES 30 PIÈCES
4,99
AU CHOIX
Kit de fixation

Pour brise vue, canisse, natte...
Livré avec 30 plaquettes et 4 mètres de fil de fer.

A Vert Réf. 10680

B Transparent Réf. 10681

B

Anti UV

Laisse passer l'air

WERKA PRO

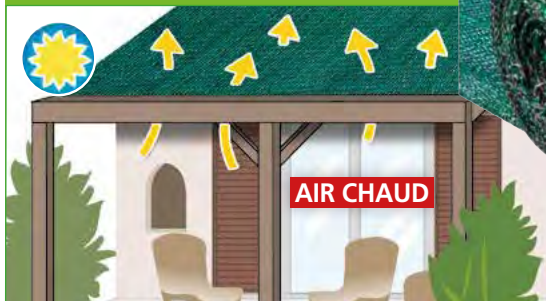

À PARTIR DE

7,99€

Toile d'ombrage 80 g/m²*

En polyéthylène. Idéal pour vous protéger du soleil sans empêcher l'air de passer. Résistant grâce à son tissage renforcé. Opacité 75 %. * Dimensions et poids, tolérance 5%. En raison de leur encombrement, certains modèles peuvent être livrés pliés.

Réf. 8837

Toile d'ombrage VERTE 80 g/m²*

- 1 x 5 m Réf. 8837 **7,99€**
- 1,20 x 5 m Réf. 8838 **9,99€**
- 1,50 x 5 m Réf. 8839 **10,99€**
- 1,80 x 5 m Réf. 8840 **11,99€**
- 2 x 5 m Réf. 10584 **12,99€**



Toile d'ombrage TAUPE 80 g/m²*

- 1 x 5 m Réf. 8841 **7,99€**
- 1,20 x 5 m Réf. 8842 **9,99€**
- 1,50 x 5 m Réf. 8843 **10,99€**
- 1,80 x 5 m Réf. 10585 **11,99€**
- 2 x 5 m Réf. 8844 **12,99€**



À PARTIR DE

19,99€

Filet camouflage ou toile d'ombrage ajourée 120 g/m²* Souple et aérée.

2 x 3 mètres

Traitement anti UV. Livrée avec anneaux en métal chromés tous les mètres, doublé d'un filet de maintien pour une meilleure résistance. Idéale pour vous procurer une ombre agréable sur votre terrasse, pergola, balcon ou pour imiter le feuillage, se confond avec un environnement végétal. En polyester. * Dimensions et poids, tolérance 5%.



ANTI U.V

Couleur camouflage	Réf.	Prix
2 x 3 m	11092	19,99€
3 x 3 m	11093	29,99€
3 x 4 m	11094	39,99€
4 x 5 m	11111	59,99€

Facile à installer

À PARTIR DE

18,99

WERKA PRO

Brise vue bande de bruyère

Réf. 10749

Occultant. Idéal pour s'isoler visuellement du voisinage, se protéger du vent ou créer de l'ombre sur une terrasse... Ses liens sont constitués de fils de fer galvanisés qui garantissent un excellent maintien.

* Dimensions et poids, tolérance 5%.

800 g/m²*

- 1 x 3 m env. Réf. 10749 18,99€
- 1,5 x 3 m env. Réf. 10750 28,99€
- 2 x 3 m env. Réf. 10751 34,99€

3000 g/m²*

- 1 x 3 m env. Réf. 10752 39,99€
- 1,5 x 3 m env. Réf. 10753 53,99€
- 2 x 3 m env. Réf. 10754 69,99€

3 dimensions
800 &
3000 g/m²*



14,99

WERKA PRO

Gloriette

Réf. 10684

Dim. 140 x 37 x h. 240 cm.

Tubes métal en epoxy vert Ø 13 mm.

Résistant aux intempéries, montage simple et rapide.



joint de remplacement

Pour pompe.

Ø 75 mm

Réf. 4232

9,99€

Débit : 0,6 l par pression



Grand modèle

69,99

Réf. 1166

Pompe manuelle en fonte à levier

Très décorative, fonctionnement très efficace.

Verte, hauteur 66 cm.



Non disponible aux camions. Disponible aux magasins.

Livré directement chez vous. Réf 10751, 10752, 10753, 10754. Voir page 113.

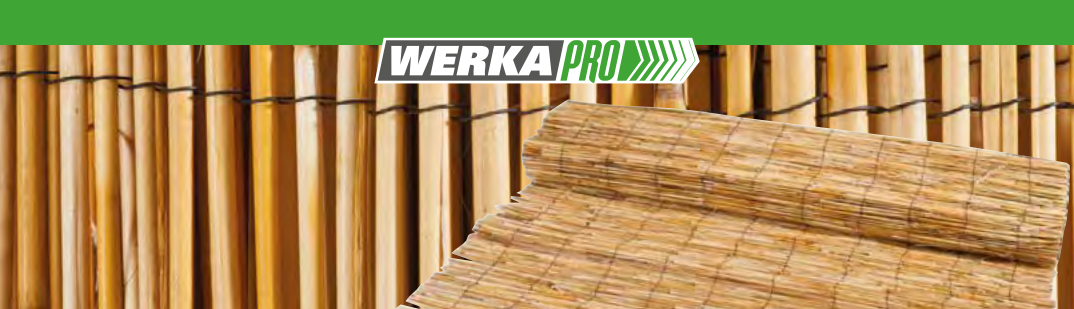

À PARTIR DE

15,99€

Canisse en roseau naturel*

Épaisseur d'un roseau 4 à 6 mm.

Réf. 10746

Restez à l'abri des regards indiscrets avec ce canisse de pailon pelé et profitez pleinement de votre balcon, ou de votre terrasse ainsi que de votre jardin. Ce brise vue est occultant et préservera votre intimité. Fixation par fil de fer plastifié.

- 1 x 5 m Réf. 10746 **15,99€**
- 1,5 x 5 m Réf. 10747 **21,99€**
- 2 x 5 m Réf. 10748 **26,99€**
- 1 x 10 m Réf. 11106 **29,99€**
- 1,5 x 10 m Réf. 11107 **39,99€**



5 dimensions

* Dimensions et poids, tolérance 5%.

A

LES 30 PIÈCES
4,99€
AU CHOIX
Kit de fixation

Pour brise vue, canisse, natte... Livré avec **30 plaquettes** et 4 mètres de fil de fer.

A Vert Réf. 10680
B Transparent Réf. 10681

B

85 % D'OPACITÉ



À PARTIR DE

29,99€

Réf. 11098

Haie artificielle 800 g/m²*

Très occultante, permet de rester à l'abri des regards. Traitement anti-UV. Grâce à sa structure acier et PVC, sa fixation est simplifiée, sa finition en matière synthétique offre 2 nuances de vert pour un effet très naturel imitant le feuillage des thuyas.

- 1 x 3 m Réf. 11098 **29,99€**
- 1,2 x 3 m Réf. 11099 **34,99€**
- 1,5 x 3 m Réf. 11100 **37,99€**
- 1,8 x 3 m Réf. 11101 **49,99€**
- 2 x 3 m Réf. 11102 **54,99€**

* Dimensions et poids, tolérance 5%.



Stabilisé aux UV

Toutes les **bâches** pour toutes les **utilisations**



À PARTIR DE

6,99€

Les 6 m²

Bâche

à découper

verte 160 g/m²*

Multifonctions. Imperméable, indéchirable stabilisée aux UV. Se découpe sans s'effiloquer avec une paire de ciseaux. Des bandes de renfort tous les 80 cm (env.) accroissent la solidité. Les dimensions données sont brutes avant tous travaux de finition. * Dimensions et poids, tolérance 5%.



En polyéthylène armé et tressé



Facile à couper



Peut se clouer ou s'agrafer

2 X 3 m env.	Réf. 10733	6,99€
4 X 3 m env.	Réf. 10734	14,99€
3 X 5 m env.	Réf. 11279	19,99€
4 X 6 m env.	Réf. 10735	29,99€
5 X 7 m env.	Réf. 11280	36,99€
6 X 6 m env.	Réf. 10737	36,99€
4 X 10 m env.	Réf. 10736	39,99€



Accessoires de fixation

LES 10 CAILLETS

3,99€

AU CHOIX

Caillets avec joints

Pour bâches. 10 caillets, auto-perforants.

Caillets bleus Réf. 1214 **3,99€**

Caillets noirs Réf. 11457 **3,99€**

Caillets blancs Réf. 11458 **3,99€**

Diamètre intérieur : 10,5 mm.

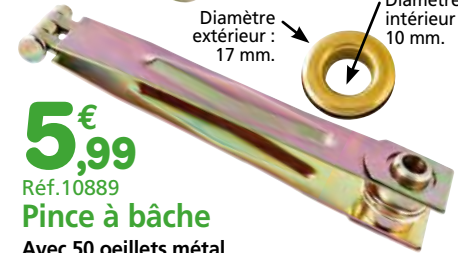

5,99€

Réf. 10889

Pince à bâche

Avec 50 oeillets métal.





Peut se clouer
ou s'agrafer



- **160 g/m²*** Cèllets alu tous les 1 mètre
- 2 X 3 m env. Réf. 10727 **6,99€**
- 4 X 3 m env. Réf. 10728 **14,99€**
- 3 X 5 m env. Réf. 11277 **19,99€**
- 4 X 6 m env. Réf. 10729 **29,99€**
- 5 X 7 m env. Réf. 11278 **36,99€**
- 4 X 8 m env. Réf. 10731 **38,99€**
- 4 X 10 m env. Réf. 10730 **39,99€**
- 6 X 10 m env. Réf. 10732 **57,99€**

À PARTIR DE

6,99€

Réf. 10727

ANTI U.V

Bâche de protection transparente 160 g/m²* et 300 g/m²*

Imperméable. Indéchirable. Traitée anti UV, avec des cèllets en aluminium. Peut être coupée facilement. Ne se déchire pas et ne s'effiloche pas. En Polyéthylène. Les dimensions données sont brutes avant tous travaux de finition. * Dimensions et poids, tolérance 5%.

- **300 g/m²*** Cèllets alu tous les 50 cm

- 2 X 3 m env. Réf. 11364 **14,99€**
- 3 X 4 m env. Réf. 11365 **24,99€**
- 3 X 5 m env. Réf. 11366 **29,99€**
- 4 X 6 m env. Réf. 11367 **49,99€**
- 4 X 8 m env. Réf. 11368 **59,99€**
- 5 X 7 m env. Réf. 11369 **69,99€**
- 4 X 10 m env. Réf. 11370 **79,99€**
- 6 X 10 m env. Réf. 11371 **119,99€**

À PARTIR DE

7,95€

Réf. 7213

Rouleau tendeur élastique Ø 8 mm avec crochets

Stabilisé aux UV. Faites vous même vos tendeurs à la dimension que vous désirez.

- 5 mètres + 10 crochets Réf. 7213 **7,95€**
- 10 mètres + 20 crochets Réf. 5481 **10,95€**

20 crochets supplémentaires

Voir page 42. Réf. 5482 **4,99€**

Couleur selon arrivage.





À PARTIR DE

6,99€

NOUVEAU

Té de dérivation pour robinet

Réf. 11445

Sortie mâle 20x27. 2 ou 4 sorties.

• 2 sorties Réf. 11445

6,99€

• 4 sorties Réf. 11446

9,99€

13,99€

AU CHOIX

Té de dérivation laiton

Raccord à vis

Réf. 2897

Raccord automatique

Réf. 1935



tuyau gupé 3 couches

Garantie **8 ans**

de 15 à 21 bars

À PARTIR DE

13,99€

Réf. 10715

Tuyau d'arrosage armé 20 mètres. ANTI-UV

Ø 15 mm Réf. 10715 **13,99€**

Ø 19 mm Réf. 10716 **20,99€**

Ø 25 mm Réf. 10717 **32,99€**

30 MÈTRES DE CAPACITÉ AVEC UN TUYAU DE 15 mm



19,99€

Réf. 11436

NOUVEAU

Dévidoir tuyau sur roues

À manivelle. Avec poignée et raccord.



2 fonctions

9,99€

Réf. 976

Arroseur circulaire sur pique

Tête et pique en métal. Intermédiaire ou terminal.

À secteur d'arrosage réglable de 0° à 360°.

2 filetages

20 x 27 mm.



Tête métal rotative

NOUVEAU

24,99€

Réf. 11438

Arroseur sur trépied en aluminium

Hauteur réglable de 67 à 97 cm. Réglage en secteur de 0° à 360°.

Raccord automatique mâle. Surface maxi arrosée :

env. 600 m² (env. Ø 28 m).

Débit eau 18 l/min.

Grand débit pression maxi 4 bars

piéd triangulaire aluminium très stable

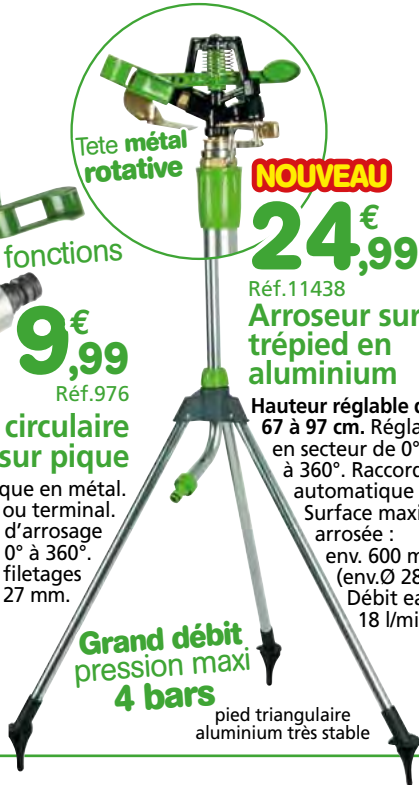

Tuyau révolutionnaire

5 LONGUEURS DIFFÉRENTES

À PARTIR DE
14,99€

Réf. 10654

Tuyau super extensible

S'étire jusqu'à 3 fois sa longueur, s'adapte sur tous les robinets.

Ouvrez le robinet, le tuyau s'allonge automatiquement et se rétracte lorsque vous fermez le robinet. Ne se tord pas, ne se plie pas et ne s'emmêle pas. Ultra résistant et durable. Facile à ranger. Livré avec pistolet 7 fonctions et raccords automatiques.

- | | | |
|----------------------------------|------------|---------------|
| Extensible jusqu'à 7,50 m Rose | Réf. 10654 | 14,99€ |
| Extensible jusqu'à 15,00 m Vert | Réf. 10655 | 21,99€ |
| Extensible jusqu'à 22,00 m Vert | Réf. 10656 | 29,99€ |
| Extensible jusqu'à 25,00 m Jaune | Réf. 11563 | 34,99€ |
| Extensible jusqu'à 30,00 m Jaune | Réf. 10657 | 39,99€ |



6,99€

Réf. 11246

Support métal tuyau

Pour suspendre au robinet d'arrosage.



7,99€

Réf. 11447

Adaptateur d'arrosage rapide

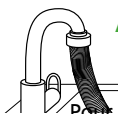

Pour robinet intérieur. Convient aux robinets filetés mâle ou femelle. Livré avec filtre et bague.

fixation et retrait facile

À PARTIR DE

12,99€

Réf. 10718

Tuyau micro poreux

Ø 16 mm. Le débit varie avec la pression de 1 l/h à 10 l/h. Fonctionne aussi à basse pression en surface ou enterré.

- 15 mètres Avec raccords Réf. 10718 **12,99€**
- 25 mètres Sans raccord Réf. 10719 **17,99€**

Raccord jonction de tuyau

Réf. 11448 **1,99€**

70% d'économie d'eau.

Utilisé par les professionnels



Modèle professionnel

NE SE TORD PAS,
NE SE PLIE pas,
NE S'EMMÊLE PAS

4 longueurs

GARANTIE 2 ANS
À PARTIR DE

29,99€

Réf. 11088

Tuyau extensible renforcé

S'être jusqu'à 3 fois sa longueur, Ultra résistant et durable. + de 1000 utilisations. Pression 2 à 4 Bar Maxi. Latex 100 % naturel. Facile à ranger. Livré avec pistolet 7 fonctions et raccords automatiques.

Extensible jusqu'à 10 m Réf. 11088 **29,99**€

Extensible jusqu'à 20 m Réf. 10658 **34,99**€

Extensible jusqu'à 30 m Réf. 11089 **49,99**€

Extensible jusqu'à 40 m Réf. 10659 **54,99**€

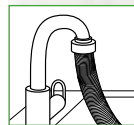

7,99€

Réf. 11447

Adaptateur d'arrosage rapide

Pour robinet intérieur. Convient aux robinets filetés mâle ou femelle. Livré avec filtre et bague.

Sortie en 25, 32 et 36 mm

Pompe automatique

Le flotteur permet, quand le niveau d'eau monte, la mise en route de la pompe et l'arrêt de celle-ci dès que l'eau redescend.

10 m de câble.



À PARTIR DE

13,99€

Réf. 11442

Tuyau d'arrosage spirale extensible avec pistolet multijets 7 fonctions

NOUVEAU

Gain de place grâce à sa structure spirale extensible, écologique = économie d'eau. Livré avec 1 nez de robinet, 1 réducteur et 2 raccords automatiques.

Extensible jusqu'à 7,5 m Réf. 11442 **13,99**€

Extensible jusqu'à 15 m Réf. 11443 **19,99**€

Extensible jusqu'à 30 m Réf. 11444 **29,99**€

GARANTIE 2 ANS

39,99€

Réf. 11173

Refoulement jusqu'à 5 mètres. Aspire des particules jusqu'à 35 mm. 8000 l/h maxi. 230 volts - 50 Hz.

Pompe tous usages 400 watts Submersible

Eau grasse, sale, boueuse, fosse septique. Eau claire, puits, bassin.

TUYAU ARMATURE TRICOTÉE ANTIVRILLE



GARANTIE 10 ANS
À PARTIR DE

22,99€

Réf. 10710

WERKA PRO

Tuyau anti vrille, anti uv

Anti algue, Sans phtalates

- Ø 15 mm 25 mètres Réf. 10710 **22,99€**
- Ø 19 mm 25 mètres Réf. 10711 **33,99€**
- Ø 25 mm 20 mètres Réf. 10712 **47,99€**
- Ø 15 mm 50 mètres Réf. 10713 **41,99€**
- Ø 19 mm 50 mètres Réf. 10714 **61,99€**

De 20 à
50 mètres

4 couches



Tricoté antitorsion



À PARTIR DE

13,99€

Réf. 12053

Tuyau goutte à goutte

En polyéthylène avec gouteur intégré tous les 33 cm. Débit 1,6 l/h à 1 BAR. Ø 16 mm.

25 mètres Réf. 12053 **13,99€**

50 mètres Réf. 12054 **26,99€**

Raccord jonction pour tuyau 16 mm

Réf. 6597 **2,49€**



LES 10 PIÈCES

4,99€

Réf. 11992

Piquet à planter
pour tuyau

Les 10 pièces.



22,99€

Réf. 10720

WERKA PRO

Kit goutte à goutte 25 m
Ø 16 mm. Pour haies, massifs

- Positionner les gouteurs exactement aux endroits désirés.
- Croissance plus rapide des plantes.
- Fin de la corvée d'arrosage en le raccordant à un robinet ou à un programmeur.

Kit comprenant :

- 25 m de tuyau Ø 16 mm.
- 50 gouteurs réglables de 0 à 60 l/h.
- 1 poinçon perforateur.
- 1 adaptateur nez de robinet 20x27, 2 bouchons de 16 mm, 2 tés et 2 coudes.

Raccord jonction pour tuyau 16 mm Réf. 6597 **2,49€**





12,99€
NOUVEAU

Réf. 11439
Arroseur réglable sur roues

Déplacement facile grâce à ses 2 roues.
 Surface d'arrosage de 345 m² (± Ø 20 m), angle
 d'arrosage réglable de 0° à 360°. Pression
 d'utilisation 2-4 bar, débit d'eau 18 l/min.



12,99€
NOUVEAU

Réf. 11437
Arroseur oscillant réglable

17 buses laiton. Surface d'arrosage de
 300 m², idéal pour la pelouse. Pression
 d'utilisation 2-4 bar, débit d'eau 20 l/min.



GARANTIE 8 ANS
À PARTIR DE

12,99€

Réf. 10721

Tuyau d'arrosage Ø 15mm

Livré avec lance, 2 raccords et 1 nez de
 robinet. Anti algues. Sans Phtalates.

- 15 mètres Réf. 10721 **12,99€**
- 20 mètres Réf. 10722 **15,99€** **ANTI U.V.**



TUYAU ARMATURE TRICOTÉE ANTIVRILLE

**Qualité
 supérieure**

**20 ou 40
 mètres**

GARANTIE 12 ANS
À PARTIR DE

27,99€

Réf. 10706

Tuyau tricoté gris 5 couches

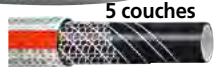

5 couches

Tricoté
 antitorion



Antiville, anti-algue, anti-uv

Température d'utilisation : - 20°C à + 60°C.

- Ø 15 mm 20 mètres 200 g/m Réf. 10706 **27,99€**
- Ø 19 mm 20 mètres 280 g/m Réf. 10707 **36,99€**
- Ø 15 mm 40 mètres 200 g/m Réf. 10708 **49,99€**
- Ø 19 mm 40 mètres 280 g/m Réf. 10709 **63,99€**



GARANTIE 10 ANS
À PARTIR DE

12,99€

Réf. 11086

**Tuyau
 arroseur microperforé**

Pression maxi 21 BARS

- Arrosage constant en pluie fine, idéal pour la pelouse, haie...
 - Arrosage par goutte à goutte (pour jardins et arbustes) grâce à ses 3 tubes juxtaposés microperforés.
- Raccordement en longueur possible.

- Réf. 11086 7,50 m **12,99€**
- Réf. 11087 15 m **15,99€**

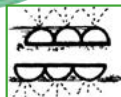

2 FONCTIONS

Livré avec raccord
 de branchement
 et bouchon.



AU CHOIX
7,99

NOUVEAU Pistolets d'arrosage bi-matière

- A Pistolet jet réglable Réf. 11440
- B Pistolet 6 fonctions Réf. 11441



Transformez votre tuyau d'arrosage en nettoyeur à haute pression

19,99

Réf. 5180
Lance haute pression

Pour nettoyer terrasse, piscine, fenêtre, voiture, façade... S'adapte à tous les tuyaux d'arrosage, pression ajustable par vanne. Livrée avec 2 buses : 1 jet plat, 1 jet fin et un adaptateur de tuyau.

NOUVEAU

Nez de robinet avec adaptateur

Avec réducteur 1/2" (15/21), sans réducteur 3/4" (20/27).

- Réf. 11452 **2,29€**



NOUVEAU

Raccord jonction de tuyau

- Ø 15 mm Réf. 11448 **1,99€**
- Ø 19 mm Réf. 11450 **2,59€**

Raccords automatiques avec verrouillage Les 4 pièces

Pour tuyau d'arrosage. Comportant 1 raccord mâle et femelle 3/4" (20/27) et 2 raccords automatiques.

- Ø 15 mm Réf. 11453 **6,99€**
- Ø 19 mm Réf. 11454 **7,99€**



Raccord automatique

Avec robinet D'ARRÊT. Pour tuyau d'arrosage Ø 12, 15 et 19 mm.
• Réf. 11210 **7,99€**



Nez de robinet

26x34 - 20x27
Coudé et articulé.
• Réf. 11208 **5,49€**



Corps long en fonte

GARANTIE 2 ANS À PARTIR DE

69,99

Réf.3216

Pompe à eau de surface

Auto-amorçante. En fonte système jet. Aspiration maxi 7 mètres, entrée et sortie 1". Livrées avec câble et prise.

Pompe	Watts	Débit maxi l/h	Haut. refoulement maxi	Pression Bars	Kg	Réf.	Prix
Jet 600	600	2400	30 m	3	8	3216	69,99€
Jet 900	970	2700	40 m	4	10	1314	89,99€
Jet 1180	1180	4200	45 m	4,5	12,2	4201	122,99€



A

B

À PARTIR DE

24,99

Réf.834

Kits d'aspiration

7 mètres Ø 25 mm.

Avec crépine et raccord filetage 1" 26/34 mm.

A Raccord et crépine en PVC

Réf. 834 24,99€

B Raccord et crépine en laiton

Réf. 5621 36,99€

Les programmeurs d'arrosage à pile Jardibric



20/27 - 3/4" 26 x 34

Indicateur batterie

Réglage de la durée d'arrosage de 5 min à 60 min

Départ différé de 1 à 23 h

Fréquence d'arrosage de 30" à une semaine

GARANTIE 2 ANS À PARTIR DE

32,99

Réf.4963

L'écran LCD permet de régler :

- La durée d'arrosage pour chaque zone de 0 à 360 min.
- L'heure de départ de l'arrosage.
- La fréquence d'arrosage.



20/27 - 3/4" 26 x 34

Indicateur batterie

Programmeur/temporisateur

Nez de robinet - 1 voie. Réglage mécanique, couvercle de protection, fonctionne avec 1 pile 9V. • Réf. 4963 32,99€

Programmeur Nez de robinet - 4 voies.

Affichage digital, couvercle de protection, fonctionne avec 2 piles 1,5V. • Réf. 11224 85,99€

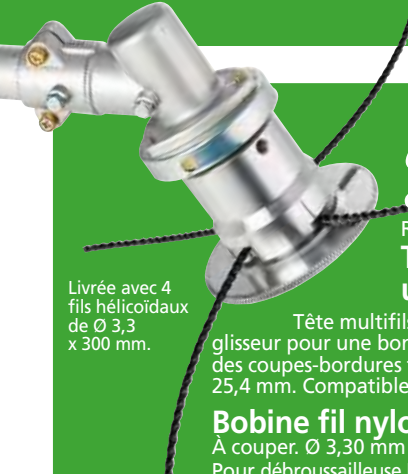

Modèle
21€ professionnel

Réf.6685
Tête débroussailleuse universelle alu

Livrée avec 4 fils hélicoïdaux de Ø 3,3 x 300 mm.

Tête multifils tout alu. Grand bol glisseur pour une bonne stabilité. S'adapte sur 100% des coupes-bordures thermiques. Pour alésage de 20 et 25,4 mm. Compatible pour fils de Ø 3,3 à Ø 4,7 mm.

Bobine fil nylon Hélicoïdale
À couper. Ø 3,30 mm x 23 mètres.
Pour débroussailleuse ROTOFIL. Réf. 7139 **13,99€**



Batterie supplémentaire
20 volts 1500 mAh
Réf. 10698 **29,99€**



20 lames de remplacement
Réf. 10697 **5,99€**

Lithium
Li-ion



GARANTIE 2 ANS
75€,99
Réf.10685

WERKA PRO
Coupe bordure à tête rotative et batterie Lithium 20 volts

Largueur coupe 26 cm
Batterie Li-ion : 1500 mAh.
Temps d'utilisation ± 30 minutes.
Livré avec 10 lames en nylon, 1 batterie et 1 chargeur.



GARANTIE 2 ANS
99€,99
Réf.10679

WERKA PRO
Débroussailleuse électrique et coupe bordure 230 volts - 50 Hz

Moteur électrique 1400 Watts.
• Débroussailleuse 8500 Trs/min.
• Coupe bordure 7200 Trs/min.

Livrée avec :
- 1 tête à lame 3 dents, Ø de 25,5 cm,
- 1 bobine Ø de coupe 42 cm,
- Fil 1,5 mm x 5,2 m,
- Poignée de maintien,
- Harnais.

Éléments de remplacement



Bobine
Fil 5,2 m Ø 1,5 mm.
Réf. 10699 **6,99€**



Lame 3 dents.
Réf. 10700 **7,99€**

WERKA PROUn gazon toujours **verdoyant** !**12,99****GARANTIE 2 ANS
CONTRE LES UV****NOUVEAU**

Réf. 11562

**Gazon artificiel 1 x 1 mètre
1000 g/m²***

En rouleau. Épaisseur 1,8 cm. Anti UV. Perméable à l'eau. Résistant aux intempéries en polyéthylène. Nettoyage facile au jet d'eau. Il est antiglisse et très agréable au toucher. Couleur : mélange de vert sapin et vert bambou. Double couche support doux percé en latex noir.

* Dimensions et poids, tolérance 5%.

**Épaisseur
1,8 cm**Facile
à couper**À PARTIR DE****3,99**

Réf. 11166

Agrafes métalliquesGalvanisées. Dim. L. 4 x H. 15 cm.
Pour fixer films, voiles, filets...

- Lot 10 agrafes Réf : 11166 **3,99€**
- Lot 40 agrafes Réf : 11167 **12,99€**

**GARANTIE 2 ANS****99,95**

Réf. 11476

NOUVEAU**Brosse rénovatrice pour
gazon synthétique et dallage**

500 watts - 230 volts. Manche télescopique aluminium, avec variateur de vitesse. Très utile pour entretenir et nettoyer votre gazon synthétique, mais aussi vos dalles de jardin, pavés et carreaux, terrasses bois ou lames composites. Permet également de redresser les brins de votre gazon synthétique lors de sa première installation et tout au long de l'année lors de son entretien courant.

**Livrée avec**

- 1 grande brosse en nylon
Ø10 cm x 16 cm spéciale gazon synthétique et dallage
- 1 brosse métallique
- 1 brosse nylon étroite spéciale joint de dalle et limite gazon

Brosse
longueur
16 cm

Et sans **entretien !**

À PARTIR DE

39,99 €

Réf. 10688

Gazon artificiel 4 ou 10 m²

En rouleau. Anti UV. Perméable à l'eau. Résistant aux intempéries en polyéthylène. Nettoyage facile au jet d'eau. Il est antiglisse et très agréable au toucher. Se coupe à la dimension souhaitée



Facile à couper

**ÉPAISSEUR
2 cm****GARANTIE****3 ans**
CONTRE LES UV**épaisseur 2 cm 1150 g/m²***

Couleur : mélange de vert sapin et vert bambou.

1 x 4 mètres	Réf. 10688	39,99 €
1 x 10 mètres	Réf. 10689	85,99 €

**ÉPAISSEUR
3 cm****GARANTIE****5 ans**
CONTRE LES UV**Épaisseur 3 cm 1930 g/m²***

Couleur : mélange de vert émeraude et vert olive.

1 x 4 mètres	Réf. 10690	49,99 €
1 x 10 mètres	Réf. 10691	109,99 €

**ÉPAISSEUR
4 cm****GARANTIE****6 ans**
CONTRE LES UV**Épaisseur 4 cm 2300 g/m²***

Couleur : mélange de vert émeraude et vert olive.

1 x 4 mètres	Réf. 11090	69,99 €
1 x 10 mètres	Réf. 11091	149,99 €

* Dimensions et poids, tolérance 5%.

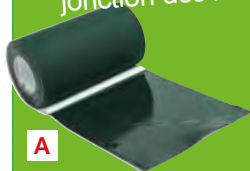
Accessoires pour la jonction des rouleaux de gazon**A****B**

A Bande adhésive 5 m x 15 cm
Jonction invisible entre 2 lés de gazon.
Réf. 10701 **7,79** €

B Adhésif double face 10 m x 5 cm
Pour fixer au sol le gazon et éviter qu'il ne s'envole ou glisse. Sur terrasse, dalles.
Réf. 10723 **4,99** €

AB Facile à poser, se coupent à la dimension souhaitée.

Agrafes à planter au sol, voir page 18.



Non disponible aux camions. Disponible aux magasins.
Livré directement chez vous. Réf 10690, 10691, 11090, 11091. Voir page 113.

WERKA PRO**Lithium
Li-ion**

L'entretien du jardin au printemps

**GARANTIE 2 ANS****59,99** €

Réf. 11163

Livré avec batterie
1,5 Ah avec indicateur
de charge et 1 chargeur
20 V/230 V avec voyant
de charge



Souffleur à batterie lithium 20 volts - 1,5 Ah

Vitesse de la soufflerie : 210 km/h. Très léger, maniable et
confortable, sans fil électrique : liberté de déplacement.

Il est équipé d'une poignée ergonomique. Livré avec 1 batterie.
Autonomie 30 minutes environ, temps de charge 3 à 5 heures.

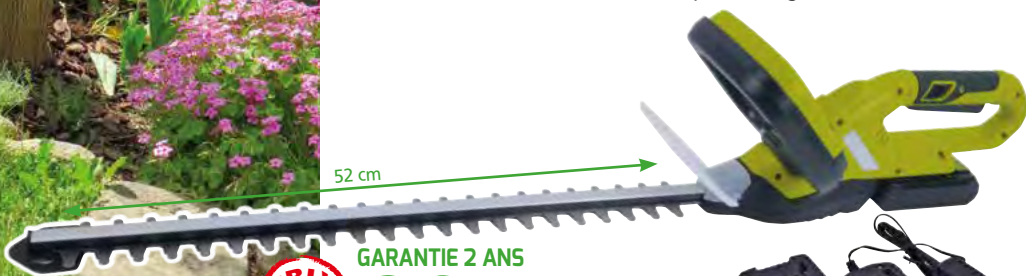

52 cm

GARANTIE 2 ANS**69,99** €

Réf. 11162

Livré avec batterie
1,5 Ah avec indicateur
de charge et 1 chargeur
20 V/230 V avec voyant
de charge

**PRIX
en
BAISSE**

Taille haie à batterie lithium 20 volts - 1,5 Ah

Longueur du guide : 52 cm. Avec **poignée rotative de +90° à -90°**.
Diamètre de coupe 14 mm. Très léger, maniable et confortable.

Sans fil électrique : liberté de déplacement.

Autonomie 40 minutes environ, temps de charge 3 à 5 heures.

**Option****29,99** €

Réf. 10698

**Batterie Lithium
supplémentaire
1,5 Ah - 20 volts.**

Avec indicateur de charge.

**39,99** €

Réf. 11165

**Chargeur + batterie
Lithium supplémentaire
1,5 Ah - 20 volts/230 volts.**

Avec voyant de charge.

Les coupe bordures électriques



1 mètre

GARANTIE 2 ANS

19,90€

Réf. 10694

Coupe bordure 250 W - 230 V - 50 Hz

Largeur de coupe 22 cm.
Tête automatique 2 fils.
Fil Ø 1,2 mm, 6 m. 12500 tr/min.
Très maniable et léger 1,3 Kg.
Bobine de recharge Ø 1,2 mm
6 mètres. Les 2 pièces
Réf. 11131 **4,99**€



Poignée réglable

de 106 à 126 cm

GARANTIE 2 ANS

39,99€

Réf. 10695

Coupe bordure 450 W - 230 V - 50 Hz

Largeur de coupe 28 cm.
10 000 tr/min.
Manche télescopique alu.
• Tête rotative
• Tête inclinable
• Tête automatique 2 fils.
Fil Ø 1,4 mm, 6m.
Bobine de recharge Ø 1,4 mm
6 mètres. Réf. 11132 **4,99**€

Les motobineuses électriques



GARANTIE 2 ANS

69,99€

Réf. 11109

Motobineuse

300 W - 230 V - 50 Hz
4 fraises acier Ø 15,5 cm,
280 tr/min.
Largeur de travail 19 cm.



GARANTIE 2 ANS

89,99€

Réf. 11110

Motobineuse

1050 W - 230 V - 50 Hz
4 fraises acier Ø 22 cm,
380 tr/min.
Largeur de travail 32 cm.

Coupez sans effort !



Lithium Li-ion



Sécateur non fourni.

GARANTIE 2 ANS

49,99€

Réf. 10387

Sécateur à batterie lithium 3,6 volts

Permet de tailler sans effort des branches jusqu'à 14 mm de diamètre. Lame et contre-lame en acier. Batterie Lithium Li-ion 3,6 V - 1500 mAh. Vitesse de coupe 1,2 secondes. Temps de charge 4 h. Chargeur 230 V-50 Hz. S'adapte à la rallonge réf. 10912 ci-dessous.

17,99€

Réf. 10912

Rallonge sécateur

S'adapte au sécateur grâce à une mâchoire de serrage. Peut atteindre une hauteur de 1,95 m avec ses 3 éléments d'extension. Très léger et facile à utiliser pour couper les branches hautes. Compatible sécateur WERKAPRO Réf. 10387 ci-dessus.

Adaptateur



Batterie Lithium supplémentaire
3,6 volts - 1,5 Ah
Réf. 11314 **14,99€**

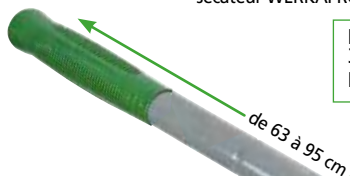

Modèle professionnel

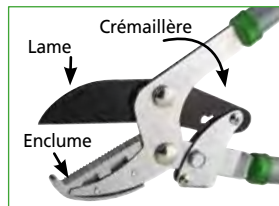

coupe Ø 38 mm maxi

Manche télescopique

À PARTIR DE **12,99€**

Réf. 8610

Coupe branche démultiplié

Coupe Ø 38 mm maxi.

A Modèle 71 cm
Réf. 8610 **12,99€**

B Modèle télescopique à crémaillère de 63 à 95 cm
Réf. 8611 **15,99€**

Hauteur jusqu'à 1,95 m

Interrupteur



Angle réglable

A

B

Guide 25 cm

1,86 à 2,44 m

GARANTIE 2 ANS

99,99€

Réf. 11164

Tronçonneuse élagueuse électrique 2 en 1 750 W - 230 V

À tête orientable. Manche aluminium télescopique amovible.

2 fonctions :

A Tronçonneuse
B Élagueuse

- Puissance 750 W.
- Guide de coupe 25 cm.
- Vitesse de la chaîne 12 m/s.
- Guide et chaîne OREGON avec tendeur de chaîne automatique.
- Livrée avec sangle mais sans huile.

GARANTIE 2 ANS

32,99€

Réf. 10943

Affûteuse de chaîne de tronçonneuse électrique 220 W - 230 V

Idéale pour affûter avec précision. Livrée avec une meule de 3,20 mm.

Réf.	Épaisseur	Prix
10961	3,20 mm	3,99 €
10962	4,50 mm	3,99 €

Meule de remplacement Ø 100 mm. Alésage 10.



PRIX en BAISSE

6,99

Réf. 11319

Balai nettoie tout

Manche aluminium, poils rigides en polypropylène.

Grâce à ses longues fibres dont les extrémités accrochent les saletés, les feuilles, la boue sur toutes les surfaces, il permet de nettoyer sans effort, cour, terrasse, garage, balcon. Longueur totale 130 cm.



À PARTIR DE

5,99

Réf. 11683

Corde polypropylène

Haute résistance. 25 à 50 mètres.



Manche + balai: 181 cm

30 cm

À PARTIR DE

5,99

Réf. 10886

Balai à feuilles

En polypropylène.

Manche en bois Ø 2,4 cm, l. 1,20 m.

2 modèles.

- 16 dents l. 35,5 x H. 27 cm. Longueur totale 142 cm.

Réf. 10886 **5,99€**

- 22 dents l. 76 x H. 70 cm

Longueur totale 181 cm.

Réf. 10887 **9,99€**



Largeur 76 cm

Diamètre	Longueur	Torons	Résistance environ	Réf.	Prix
4,5 mm	40 m	3	300 kg	11683	5,99€
6 mm	25 m	3	550 kg	11707	5,99€
8 mm	25 m	3	800 kg	11708	6,99€
10 mm	25 m	4	1100 kg	11709	11,99€
12 mm	25 m	4	1700 kg	11710	14,99€
14 mm	25 m	4	2300 kg	11711	18,99€
14 mm	50 m	4	2300 kg	11712	29,99€



LA PAIRE

9,99

Réf. 10383

Ramasse feuilles manuel Les 2 pièces

Avec poignées, permet de ramasser les feuilles sans le moindre effort.

Dim. 34,5 x 50 cm.

Possibilité d'y positionner un manche.



La **maniabilité** **WERKA PRO** d'une brouette, la **stabilité** d'une remorque !



Poignée ou fixation tracteur/ tondeuse

Poignée de basculement

Bac basculant

59€₉₉

Réf. 10946

Chariot remorque de jardin Dim. 100 x 47 x 45/93 cm

Pour tout transporter jusqu'à 120 kg. Charge de basculement 80 kg. Armature en acier, bac plastique, conçu pour tous vos travaux d'extérieur. Poids 13 kg.

Chambre à air de recharge Ø 260 mm Réf. 10335 **4,99€** (voir p. 73).

GRANDE CAPACITÉ 52 l

Roues gonflables Ø 260 mm

Essieu directionnel

Volume **200 Litres**

Spécial charge lourde et volumineuse

99€₉₉

Réf. 11315

Chariot remorque de jardin grillagé avec bâche amovible

Jusqu'à 300 kg de charge, côtés et poignée amovibles pour raccord sur tracteur tondeuse. Équipé de 2 essieux dont 1 directionnel avec poignée. Dim. chariot L. 111 x P. 51 x H. 72,5/91 cm. Dim. bac acier L. 99,5 x P. 51 x H. 41 cm. Poids 19,6 kg.

Chambre à air de remplacement Ø 260 mm Réf. 10335 **4,99€** (voir p. 73).

Essieu directionnel



170 LITRES
56 x 56 x H. 54 cm



100 LITRES
47 x 47 x H. 45 cm



2 poignées
chacun

70 LITRES
42 x 42 x H. 40 cm

LES 3 SACS

9,99

Réf. 6794

**Sacs de jardin carrés
200 g/m²***

Les 3 pièces 70, 100 et 170 L.
3 formats pour stocker vos déchets verts
ou ménagers. En polyéthylène tressé,
grande résistance. De forme carrée,
ils se plient très facilement.



270 LITRES

7,99

Réf. 8615

Sac de jardin Rond 200 g/m²*

3 poignées, en polyéthylène tressé. 270 Litres.
Dim. H. 75 cm, Ø 68 cm. Nombreuses utilisations.
Un cercle de renfort maintient le sac ouvert.

**Arceaux
permettant
la rigidité**



À PARTIR DE

5,99

Réf. 3364

**Sac container
de jardin pliable**

En Polyester, avec poignée, monté sur arceaux,
tient debout. Se plie facilement.

- **90 Litres** H. 56 cm, Ø 45 cm Réf. 3364 **5,99€**
- **160 Litres** H. 70 cm, Ø 55 cm Réf. 5163 **11,99€**
- **270 Litres** H. 70 cm, Ø 70 cm Réf. 6795 **16,99€**



90/160/270 L

WERKA PRO

GARANTIE 2 ANS

39,99

Réf. 10388

Aspirateur souffleur et broyeur de feuilles sur roues**3000 watts 230 volts**

3 outils en 1. Aspire, souffle et broie. Souffle 270 km/h.

Broie par turbine 10 fois le volume des déchets.

Livré avec sac de et sangles. Commande centralisée pour basculer entre l'aspiration et la soufflerie.

Poids 3 kg.



Câble avec prise

Sac 35 L

Roues

SAC de remplacement 35L.

Pour aspirateur broyeur WERKAPRO

Réf. 10911 **8,99€****Léger et maniable**

GARANTIE 2 ANS

19,99

Réf. 10696

Desherbueur électrique 2000 watts 230 volts

Écologique & économique, sans flamme ni pesticide. 2 puissances de chauffe : 50° pour décaper portes, volets, meubles, ou 600° pour désherber, en créant un choc thermique qui détruit les cellules des mauvaises herbes. Livré avec 2 buses.

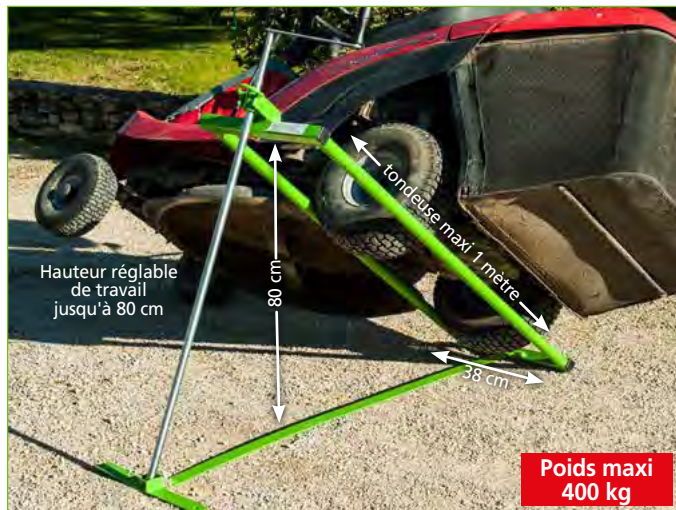

Hauteur réglable de travail jusqu'à 80 cm

80 cm

tondeuse maxi 1 mètre

38 cm

Poids maxi 400 kg**IDÉAL POUR NETTOYER ET RÉPARER LES TONDEUSES TRACTEURS****44,99**

Réf. 10084

Lève tondeuse et tracteur latéral à vis

Soulevez en toute sécurité votre tondeuse ou tracteur autoporté jusqu'à 400 kg, grâce à son système de vis sans fin qui rend le basculement de la machine impossible. Poids 9 kg.

3 fois moins d'effort !



9,99€

Réf. 3447
Sécateur à crémaillère

Permet de démultiplier la force par 3. Pour tailler, greffer, élaguer à moindre effort.

NOUVEAU
LES 5 PIÈCES
19,99€

Réf. 12228
Borne solaire inox à LED

Les 5 pièces. Boule en verre Ø 6 cm, hauteur 36 cm, 4 leds par borne. Couleur blanc chaud.



LES 5 PIÈCES
11,99€

WERKA PRO

Tuteurs spirales percés
Les 5 pièces - 1,80 m - 2 modèles

En acier galvanisé ou acier époxy vert pour tomates, rosiers, plantes ou arbustes. Épaisseur Ø 6 mm.

- 5 tuteurs en acier galvanisé Réf. 10682 **11,99€**
- 5 tuteurs en acier époxy vert Réf. 10683 **11,99€**



4,99€

Réf. 4743
Ficelle en jute

Biodégradable.
Ø 2,5mm,
200 mètres, 3 brins.

13[€]₉₉

Réf.6502 Pulvérisateur 5 litres

Avec buse jet réglable.
Livré avec sangle, tuyau et lance.



28[€]₉₉

Réf.6504 Pulvérisateur à dos 12 litres

Pression entretenue par bras articulé. Blocage de la poignée et jet réglable. Livré avec sangles, tuyau et lance.



4[€]₉₉

Réf.4674 Coussin de jardinier

Idéal pour protéger vos genoux de l'humidité, des cailloux, du froid dans le jardin, la maison...
Dim. 20 x 41 cm, épaisseur 4,5 cm.



17[€]₉₉

Réf.2490 Banc agenouilloir de jardin

2 positions : assise ou à genoux.
Grande stabilité. Dessus en mousse.
Dim. 58 x 28 cm. H. 49 cm.



Protégez vos semis et cultures de printemps !



À PARTIR DE

3,99

Réf. 10380



Voile de croissance blanc 30g/m²* pour cultures, plantes, arbustes

Son effet de serre favorise la pousse des légumes. Il les protège des animaux, insectes, vent, pluie, grêle, neige et gel. (Plié ou en rouleau). Perméable à l'air et à l'eau. En polypropylène non tissé.

2 x 5 m Réf 10380 **3,99€**

1 x 25 m en rouleau Réf 10382 **8,99€**

2 x 10 m Réf 10381 **6,99€**

* Dimensions et poids, tolérance 5%.

L'outil qui **surpasse**
tous les autres !

49,95

NOUVEAU

Réf. 11290

Bêche multifonction trapézoïdale 114 cm "ROOT SLAYER"

Avec manche 360°. Elle possède une lame en acier carbone avec des dents aiguisées et des renforts façonnés qui décuplent votre force pour l'enfoncer profondément dans la terre même sèche et dure. Déracine, hache, scie, déplace et remblaie sans vous fatiguer.

VU à la
TV

VIDÉO
WEB

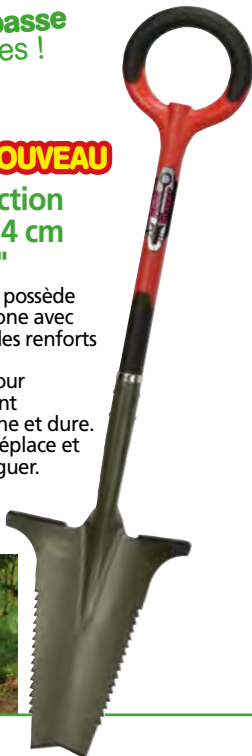

9,99

Réf. 10942

Tunnel de forçage en accordéon 5 mètres

Facile à installer. Idéal pour vos plantes, sa bâche en polyéthylène les protégera du froid et des intempéries. Au printemps, la serre vous sera utile pour favoriser leur croissance ! Aussi simple à mettre en place qu'à désinstaller grâce à ses 7 arceaux (Ø 2,8 mm) intégrés en acier galvanisé à planter directement dans le sol. Dim. 500 x 45 x 45 cm.



À PARTIR DE

7,99 €

ANTI U.V

Réf.10702

WERKA PRO

**Toile tissée 100 g/m²*
anti mauvaises herbes**

Stabilise le sol des allées, cours terrasse etc...
Perméable à l'eau et aux nutriments. Action
écologique pour combattre les mauvaises herbes.
Résistant aux UV. Polyéthylène de 100 g/m².

- 1 x 10 m Réf : 10702 **7,99€**
- 2,1 x 10 m Réf : 10703 **16,99€**
- 1 x 25 m Réf : 10704 **19,99€**
- 2,1 x 25 m Réf : 10705 **32,99€**

* Dimensions et poids, tolérance 5 %.

À PARTIR DE

3,99 €

Réf.11166

**Agrafes métalliques
galvanisées**

Dim. L. 4 x H. 15 cm.
Pour fixer films, voiles, filets...

- Lot 10 agrafes Réf : 11166 **3,99€**
- Lot 40 agrafes Réf : 11167 **12,99€**



42,99 €

Réf.10374

**Brouette avec
roue gonflée
Ø 330 mm**

Pratique et robuste. Cuve et structure en acier
galvanisé 65 litres. Capacité de charge 200 kg.
Dim. L. 128 x l. 63 cm x H. 61 cm.

- **Roue gonflable 13" de remplacement**
Ø 325 x 85 mm, alesage 16 mm, moyeu 90 mm.
Réf 11566 **12,99€** (Voir page 75)



WERKA PRO

À PARTIR DE

6,49 €

Réf. 1650

Bâche à bois avec œillets

Modèle 68 g/m²*

Bleu, œillets tous les 1 mètre.

- 1,5 x 6 m environ Réf. 1650 **6,49** €
- 2 x 8 m environ Réf. 3311 **10,99** €

Modèle industriel 240 g/m² *

Vert/noir, œillets tous les 50 cm, renfort dans les coins.

- 1,5 x 6 m environ Réf. 10673 **15,99** €
- 2 x 8 m environ Réf. 10674 **26,99** €

* Dimensions et poids, tolérance 5%.



WERKA PRO

LES 2 PIÈCES

5,99 €

Réf. 11282

Filtres pour gouttière

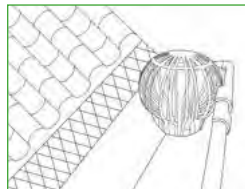

Les 2 pièces. Adaptable sur les descentes de gouttière rondes, carrées ou rectangulaires Ø 60 à 100 mm. Dim. sphère Ø 13 cm. En PVC. Permet d'éviter les débordements en facilitant l'écoulement.

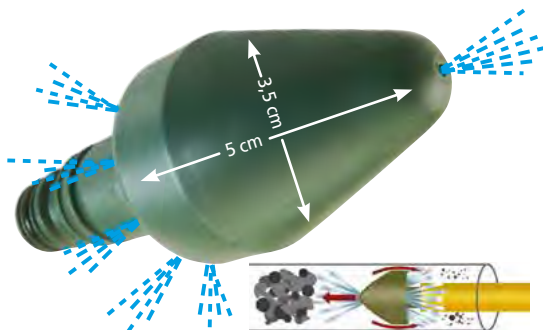

9,99 €

Réf. 2890

Débouche canalisation "jet tornade"

Adaptable sur raccords automatiques standard, pour tous les tuyaux d'arrosage. Il envoie un jet d'eau frontal qui débouche les conduits, les gouttières et plusieurs jets arrières qui assurent un nettoyage parfait.



4,99 €

Réf.2381

Grillage protège gouttières 6 mètres

Avec 10 crochets, pour protéger les gouttières et les canalisations d'eaux pluviales contre les feuilles, la grêle, les déchets de toiture. Facile à monter. Se coupe à la longueur désirée. Larg. 15 cm, long. 6 mètres.



6,99 €

Réf.11320

Récupérateur d'eau de pluie Ø 80 mm

En PVC. Adaptable sur le tuyau descendant de gouttière en PVC Ø 80 mm. Équipé d'une vanne d'arrêt. Installation et utilisation faciles.



44,99 €

Réf.11321

Récupérateur d'eau de pluie Cuve 250 litres Ø 60 cm x H. 88 cm

Cuve pliable, simple à transporter. Idéal pour recycler l'eau de pluie et la stocker pour l'arrosage de votre jardin. Équipé d'une couverture avec fermeture à glissière, 1 robinet de remplissage, 1 robinet de vidange et 1 sortie de trop plein.



✓ Sortie de trop plein



✓ Robinet de vidange



✓ Robinet de remplissage

Finis le calcaire. S'adapte sur toutes les tuyauteries même en PVC



LES 2 PIÈCES

12,99€

Réf.3168

Anticalcaire magnétique

2 puissants aimants neutralisent la formation de tartre et résorbent peu à peu les dépôts existants. L'eau est plus douce sans modification dans sa composition idéale pour tous les appareils ménagers et les robinetteries. Pose immédiate.



Incroyable !
Le mastic universel

RÉPARE : bateau, caravane, voiture, piscine, carrelage...



UN MASTIC QUI RÉPARE TOUT ET DEVIENT AUSSI DUR QUE L'ACIER EN 20 MINUTES

9,99€

Réf.2551

Mastic epoxy*

45 g. En rouleau, on ne coupe que la quantité nécessaire. Pâte à malaxer non irritante, utilisable à mains nues sans outil, même sous l'eau. Elle fixe, répare, colmate. On peut la poncer, la tarauder, la peindre, la percer. Couleur ton pierre. Convient pour fibre de verre, aluminium, acier, cuivre, céramique, plastique...

MALAXER
C'EST PRÊT



Livrée avec
2 plateaux

77,99€

Réf.9533

WERKA PRO

Échelle aluminium multi positions

NORMES
EN 131

Avec base rapportée pour une excellente stabilité. Hauteur maxi 3,46 m, mini 91 cm. 12 marches. Poids 16,3 kg. Dim. pliée : 69 x 26 x 93 cm. Livrée avec 2 plateaux : 85,6 x 29 cm et 57,6 x 29 cm, épaisseur 1,6 cm.

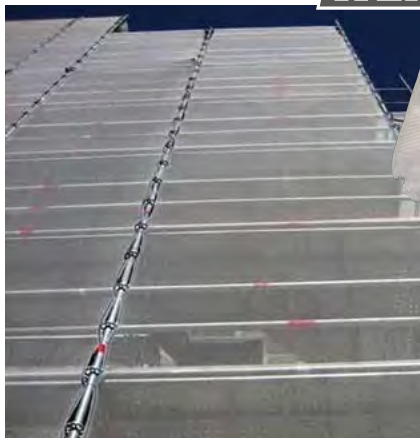

22,99 €

AU CHOIX

Filet d'échafaudage 50 g/m²* 3 x 20 mètres

En polyéthylène haute densité. Renforts latéraux, bande de renfort central et boutonnères tous les 2 cm sur les 2 longueurs. Filet tissé monofil et maille rectangulaire. Traitement anti UV.* Dimensions et poids, tolérance 5%.

- A** 3 x 20 m - Blanc Réf. 11317 **22,99** €
- B** 3 x 20 m - Vert Réf. 11318 **22,99** €

À PARTIR DE

34,99 €

Réf. 10423



Marchepieds pliables de sécurité

Grande stabilité, tubes acier laqués époxy, avec un large garde corps.

• 3 marches :

Hauteur 3^{ème} marche : 70,5 cm
Hauteur totale : 130,5 cm
Réf. 10423 **34,99** €

• 4 marches :

Hauteur 4^{ème} marche : 94 cm
Hauteur totale : 154 cm
Réf. 10424 **46,99** €

Charge maxi : 150 kg.



Protégez votre mobilier de jardin

Housses luxe 100 microns : Film polyéthylène, coloris vert translucide. Protège contre : déjections d'oiseaux, pollution, intempéries et toutes salissures.



PLIAGE RAPIDE

À PARTIR DE

19,99€

Réf.4812

Housse luxe salon de jardin + chaises

- T1 table ronde, carrée ou hexagonale de 1,85 m + 4 chaises. H. 90 cm, l. 120 cm. Réf. 4812 **19,99€**
- T2 table ovale ou rectangulaire de 2,50 m + 6 chaises. H. 90 cm, l. 120 cm. Réf. 4813 **25,99€**
- T3 table ovale ou rectangulaire de 3 m + 8 chaises. H. 90 cm, l. 120 cm. Réf. 6722 **29,99€**



PLIAGE RAPIDE, système de repliage instantané en tirant sur les cordelettes
Ref. 4812, 4813, 6722.



12,99€

Réf.4814

L. 75 x P. 70 x H.160 cm

Housse luxe de 8 à 10 chaises.



À PARTIR DE

15,99€

Réf.4819

Housse luxe barbecue ou plancha

- L.150 x P. 70 x H.125 cm Réf. 4819 **15,99€**
- L.150 x P. 70 x H.150 cm Réf. 5401 **17,99€**

ANTI U.V

À PARTIR DE

16,99€

Réf. 10879

Housses de protection salon de jardin + chaises

90 g/m²*

Opaque transparent.
Imperméable, 90g/m².
En Polyéthylène.
Traitement Anti-UV.
Avec oeillets aluminium
et cordon pour maintenir
la housse en cas de vent.
Résiste aux intempéries.



Housses table	Longueur (cm)	Hauteur (cm)	Largeur (cm)	Chaises	Nombre oeillets	Réf	Prix
Ronde	Ø 200	80	-	4	4	10879	16,99€
Rectangulaire	220	70	120	4	8	10876	16,99€
Rectangulaire	250	80	150	6	8	10877	21,99€
Rectangulaire	310	80	150	10	8	10878	25,99€



9,99€

Réf. 10883

Housse 8 à 10 chaises 90 g/m²*

Imperméable, 90g/m². Avec œillets en aluminium et cordon.

- L. 70 x P. 70 x H. 110 cm.



À PARTIR DE

5,99€

Réf. 10880

Housse barbecue ou plancha 90 g/m²*

Imperméable. Avec œillets en aluminium et cordon.

- Ø 70 cm x H. 75 cm Réf. 10880 **5,99€**
- L. 90 x P. 70 x H. 70 cm Réf. 10881 **9,99€**
- L. 130 x P. 70 x H. 80 cm Réf. 10882 **12,99€**
- L. 150 x P. 80 x H. 90 cm Réf. 11287 **14,99€**
- L. 180 x P. 80 x H. 120 cm Réf. 11288 **16,99€**

WERKA PRO

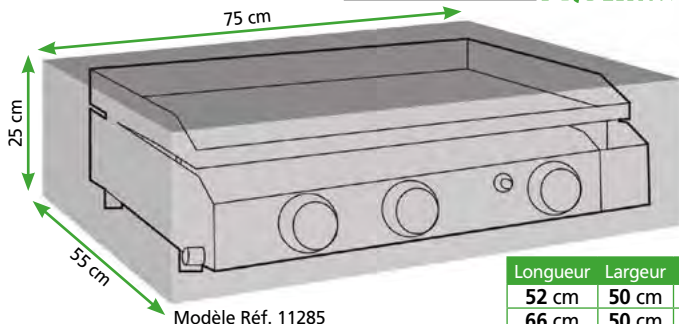

Modèle Réf. 11285

À PARTIR DE

6,99 €

Réf. 11283

Housse de protection pour plancha à gaz

Imperméable, 90 g/m².
Traitement anti UV. Avec œillets en aluminium et cordon.

Longueur	Largeur	Hauteur	Nbre œillets	Réf.	Prix
52 cm	50 cm	22 cm	4	11283	6,99 €
66 cm	50 cm	22 cm	4	11284	7,99 €
75 cm	55 cm	25 cm	6	11285	8,99 €
82 cm	59 cm	25 cm	6	11286	9,99 €



GARANTIE 2 ANS
À PARTIR DE

109,99 €

Réf. 11190

SILVER
Style™

Plancha à gaz 3 et 4 brûleurs inox.

Surface de cuisson en acier inoxydable.
Allumage Piezo électrique, récupérateur de graisse.
Puissance brûleur : 3000 W/1000 BTU/h. Gaz Butane.

- 2 brûleurs 6 Kw 44 x 33 cm Réf. 11190 **109,99** €
- 3 brûleurs 9 Kw 61 x 33 cm Réf. 11191 **129,99** €
- 4 brûleurs 12 Kw 81 x 33 cm Réf. 11192 **179,99** €



GARANTIE 2 ANS

99,99 €

Réf. 11568

Barbecue à gaz

SILVER
Style™

- 2 brûleurs en inox
- Poignée du couvercle en bakélite
- Dimensions : 102 x 51 x 101 cm
- Grille de cuisson émaillée 49 x 36 cm
- Allumage Piezo électrique
- Puissance brûleur 2500 W - 8500 BTU/h
- 2 roues
- Gaz Butane ou Propane



Armée et tressée.
En polyéthylène armé.

À PARTIR DE

4,99 €

Réf. 11356

Bâche de protection transparente 80 g/m²*

Imperméable. En Polyéthylène, avec des œillets en aluminium tous les 1 mètre environ. Peut être coupée facilement. Les dimensions données sont brutes avant tous travaux de finition.

* Dimensions et poids, tolérance 5%.

- | | | |
|---------------|------------|---------------|
| 2 X 3 m env. | Réf. 11356 | 4,99€ |
| 3 X 4 m env. | Réf. 11357 | 9,99€ |
| 3 X 5 m env. | Réf. 11358 | 11,99€ |
| 4 X 6 m env. | Réf. 11359 | 19,99€ |
| 4 X 8 m env. | Réf. 11360 | 25,99€ |
| 5 X 7 m env. | Réf. 11361 | 29,99€ |
| 4 X 10 m env. | Réf. 11362 | 32,99€ |
| 6 X 10 m env. | Réf. 11363 | 42,99€ |

Autres grammages, voir page 9.



39,99 €

Réf. 10893

Coffre de rangement

245 litres env. Étanche. Composé de polypropylène, il résiste aux UV. Avec 2 roulettes et des trous d'aération, équipé d'une sangle de maintien. Possibilité de poser un cadenas. Se monte rapidement par système clics.

Dim. extérieures : L. 112 x P. 49 x H. 54 cm.

245 LITRES

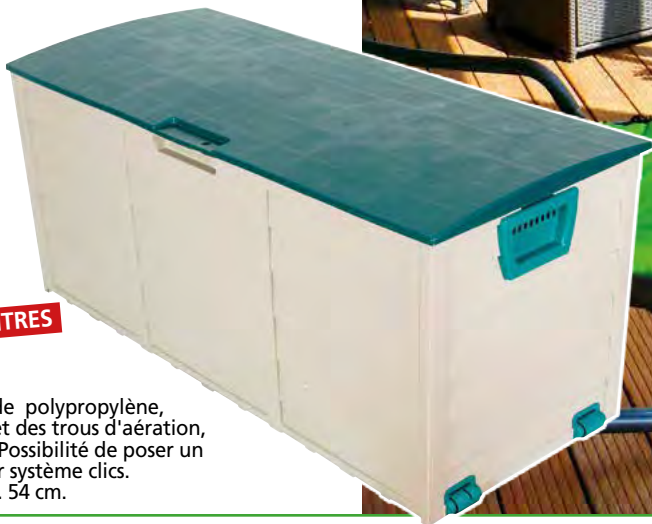



A

200 m²

H : 31,2 x L : 21,4
x P : 21,4 cm



B

500 m²

H : 38 x L : 26
x P : 26 cm



C

1000 m²

H : 56 x L : 26
x P : 26 cm

**GARANTIE 2 ANS
À PARTIR DE
79,99€**



Réf.:11234

Les anti moustiques "SANDOKAN" électro-insecticide normes CE

- Breveté : pas d'insecticides chimiques !
- Les INSECTES sont attirés par la lumière LED et aspirés par un puissant ventilateur très rapidement dans le compartiment approprié.

La grille de protection du ventilateur est calibrée pour protéger les papillons. Les appareils sont branchés 24 H/24 dans une zone de passage et à l'abri de la lumière.

Pour intérieur et extérieurs protégés.

A Anti moustique mosquito-over

Aspiration = 200 m²

4 watts, câble d'alimentation 2 m.

Compatible avec les tablettes attractives.

Réf. 11234 **79,99€**

Pour intérieur et extérieurs.

B Anti moustique mosquito-zan

Aspiration = 500 m²

5 watts, câble d'alimentation 2 m + 10 m de rallonge. Tablette attractive incluse.

Réf. 11235 **119,90€**

RÉSISTANT AUX
INTEMPÉRIES

Pour intérieur et extérieurs.

C Anti moustique star-zan

Aspiration = 1000 m²

12 watts, 4 puissants ventilateurs aspirent les insectes, câble d'alimentation 2 m + 10 m de rallonge. Tablette attractive incluse.

Réf. 11236 **199,99€**

RÉSISTANT AUX
INTEMPÉRIES

LES 3 PIÈCES 1 tablette =
11,99€ 10 jours
Réf.11237 **Tablettes attractives** Les 3 pièces



Brevetées, haute efficacité, durable. Composées d'un mélange attractif pour les moustiques. Inoffensif pour les humains et l'environnement. Augmente considérablement le nombre de capture.

ÉVITEZ LES INSECTES !

**GARANTIE 2 ANS
6 WATTS
À PARTIR DE**

19,99

Réf.6538

**Destructeurs
insectes
électriques -
Modèle extérieur
(sous abri) et
intérieur**

Alu

Ces appareils diffusent une lumière ultraviolette qui attire les insectes volants : mouches, moustiques, mites... qui les électrocutent au contact de leur grille à haute tension, inoffensive pour l'homme. Faible consommation. Avec tiroir de récupération amovible.



B

L : 28,9 cm x H : 28,7 cm x l : 9 cm

Alu

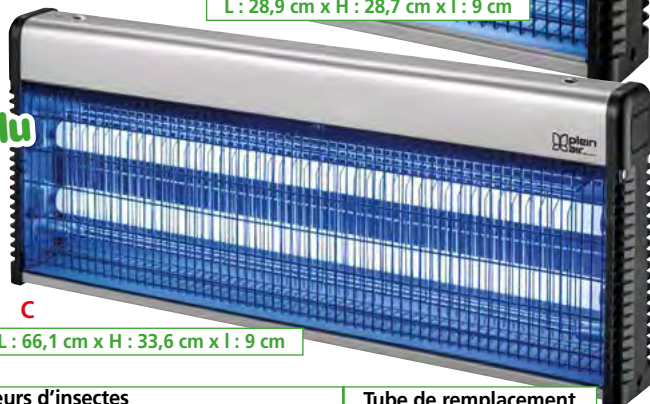

C

L : 66,1 cm x H : 33,6 cm x l : 9 cm



A

Destructeurs d'insectes						Tube de remplacement			
	Puissance	Grille haute tension volts	Superficie m ²	Nombre de tube	Réf	Prix	Tube recharge	Réf	Prix
A	6 W	1000	20	1 x (6 W)	6538	19,99€	6 W	6539	7,99€
B	12 W	2200	30	2 x (6 W)	6540	29,99€	6 W	6539	7,99€
B	20 W	2200	80	2 x (10 W)	6541	39,99€	10 W	6542	8,99€
B	30 W	2200	100	2 x (15 W)	6543	49,99€	15 W	6544	9,99€
C	40 W	3000	150	2 x (20 W)	6545	69,99€	20 W	6546	10,99€

6,99

Réf.11247

Raquette à insectes à piles

Incrovable puissance d'action. Attrape en vol les insectes volants (**moustiques, mouches, guêpes...**) à la maison ou à l'extérieur (camping, pêche...). Sans danger (Ne pas laisser à la portée des enfants). 2 piles AA 1,5 V non fournies, voir page 46.



Faites des économies sans entretien ni consommable



GARANTIE 2 ANS

42,99€

Réf. 7489

PROTÈGE JUSQU'À 300 m²



Destructeur anti nuisible multistop pro
appareil électrique 230 volts professionnel Jusqu'à 300 m².

Triple TECHNOLOGIE

1-ÉLECTROMAGNÉTISME

Efficace contre les araignées, fourmis, cafards, rats et autres rongeurs.

2-ULTRASONS Efficace contre les moustiques, mouches et rongeurs.

3-IONISATION Efficace contre les acariens.

EFFICACE ET SÛR À 100%

1- L'appareil transforme le champ électrique qui se répand par les lignes électriques dans la maison en vibrations puissantes à fréquences variables.

2- Inaudible par l'homme, mais très irritant pour les insectes et les rongeurs.

3- des ions négatifs purifient l'air et neutralisent les odeurs, les bactéries et les acariens domestiques.

À PARTIR DE

5,99€

Réf. 11249

Les grillages à poule

Rouleau de grillage hexagonal, triple torsion.

A Galvanisé à chaud.

Maille 25 mm, fil Ø 0,7 mm.

- H. 0,5 x 2,5 m Réf. 11249 **5,99€**
- H. 0,5 x 10 m Réf. 6576 **12,99€**
- H. 1 x 10 m Réf. 6577 **22,99€**

B Cœur en acier plastifié vert.

Maille 13 mm, fil Ø 1 mm.

- H. 0,5 x 2,5 m Réf. 11250 **6,99€**
- H. 0,5 x 10 m Réf. 11251 **14,99€**
- H. 1 x 10 m Réf. 11252 **24,99€**

c Grillage carré

Rouleau grillage en fil de fer.

Maille carré soudé par point galvanisé : 12,7 x 12,7 mm, fil Ø 1,05 mm.

- H. 0,5 x 2,5 m Réf. 11254 **6,99€**
- H. 0,5 x 5 m Réf. 11262 **19,99€**
- H. 1 x 5 m Réf. 11263 **29,99€**

Protège votre potager des lapins...
Idéal pour réaliser votre volière.



Prenez soin de vos animaux de compagnie, grâce à un tapis adapté et accueillant !

À PARTIR DE
7,99€

Réf. 11433

Tapis plaid

Épaisseur 1 cm. Réversible.

- 50 x 70 cm Réf. 11433 **7,99€**
- 70 x 100 cm Réf. 11434 **9,99€**
- 100 x 140 cm Réf. 11435 **12,99€**



À PARTIR DE
7,99€

Réf. 11425

Tapis confort réversible

Épaisseur 3 cm, 3 couches. Doux et matelassé. Son revêtement spécial empêche les poils d'adhérer à la couverture.

- 37 x 50 cm Réf. 11425 **7,99€**
- 44 x 60 cm Réf. 11426 **9,99€**
- 55 x 75 cm Réf. 11427 **12,99€**
- 67 x 90 cm Réf. 11428 **17,99€**

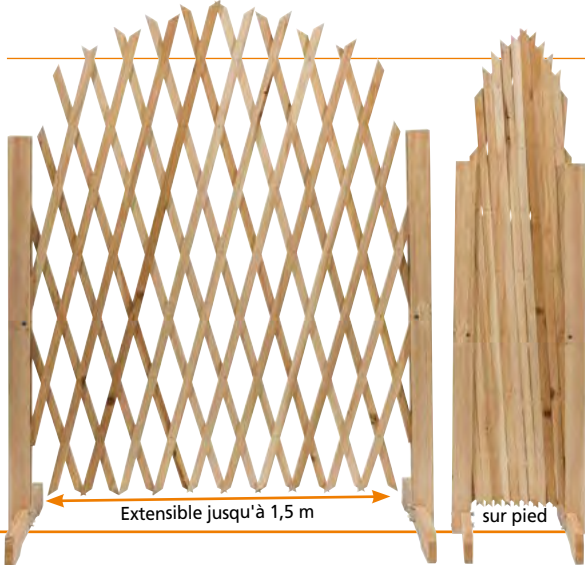

Extensible jusqu'à 1,5 m

sur pied

19,99€

Réf. 10821

WERKA PRO

Barrière extensible en bois

S'adapte au passage des portes, escaliers, balcons. Idéale pour limiter l'accès de certaines pièces de votre maison à vos animaux.

Hauteur 90 cm.

Extensible de 0,26 à 1,50 m.

Dim. ouverte 150 x 90 x 30 cm.

Dim. fermée 26 x 90 x 30 cm.

WERKA PRO

Des abris pratiques et confortables **NOUVEAU**

3 à 4 poules

B 99,90€

Réf.11463

PRIX en BAISS

Pondoir

Tiroir de nettoyage

5 à 6 poules

C 119,90€

Réf.11464



1 à 2 poules
A

À PARTIR DE

89,90 €

Réf. 11462

Les poulaillers surélevés en bois avec pondoir et rampe d'accès

- Structure en bois de sapin traité.
- Toit bitumé étanche.
- Parc grillagé métal pour protéger les poules des prédateurs.
- Équipé d'un tiroir de déjection amovible pour faciliter son entretien.
- Pondoir accessible avec toit relevable.

A Pour 1 à 2 poules Dim. hors tout 138 x H. 110 x 61 cm - Poids 20 kg.

La grande porte du bas permet aux poules d'entrer et sortir facilement de leur cage.

Réf. 11462 **89,90€** 

B Pour 3 à 4 poules Dim. hors tout 172 x H. 110 x 64 cm - Poids 24 kg.

La grande porte du bas permet aux poules d'entrer et sortir facilement de leur cage.

Réf. 11463 **99,90€** 

C Pour 5 à 6 poules Dim. hors tout 215 x H. 89 x 56 cm - Poids 25 kg.

Avec 2 rampes d'accès au niveau supérieur. Les 3 portes du bas permettent aux poules d'entrer et sortir facilement de leur cage.

Réf. 11464 **119,90€**

Facile à assembler.



89,90 €

Réf. 11465

Poulailler ou clapier d'extérieur en bois pour poule ou lapin

Dim. 147 x 66 x H. 85 cm.

Structure en bois massif traité. Avec une échelle antidérapante, protection contre l'humidité grâce à sa toiture étanche. Plateau coulissant pour faciliter le nettoyage. Poids 21 kg. Facile à assembler.



GARANTIE 2 ANS

25[€],99

Réf. 11336

NOUVEAU

WERKA PRO

Projecteur solaire 78 LED

Avec 2 têtes orientables de (39 x 2) 78 led blanches. Avec détecteur de mouvement 360°, rayon de détection de 8 mètres. Éclairage très puissant, jusqu'à 300 lumens. Batterie Lithium 3,7 volts - 2000 mAh, panneau solaire 0,5 watts - 5 volts. Dim. L. 17 x H. 17 x P. 10 cm. Livré avec système de fixation murale, vis, chevilles.



Tête réglable

LED NOUVELLE GÉNÉRATION

Projecteur led étanche

Intérieur/Extérieur 230 Volts. Ultra-puissant. À large faisceau, durée de vie des led 25 000 heures. Angle d'éclairage 90°, pied pivotant 180°.

Ultra plat

GARANTIE 2 ANS
À PARTIR DE
12[€],99
Réf. 10458



Tête inclinable



Tête et radar inclinables

Projecteur plat à led

- 10 Watts 800 lumens Réf. 10458 **12,99[€]**
- 20 Watts 1600 lumens Réf. 10460 **17,99[€]**
- 30 Watts 2400 lumens Réf. 10462 **26,99[€]**

Projecteur radar à led

- Avec détecteur de mouvement réglable.
- 10 Watts 800 lumens Réf. 10459 **24,99[€]**
 - 20 Watts 1600 lumens Réf. 10461 **29,99[€]**
 - 30 Watts 2400 lumens Réf. 10463 **35,99[€]**

Les piles alcalines VARTA 0% mercure, 0% cadmium



2 grosses rondes
D. LR20 1,5 V.
Réf. 1071 **5,99[€]**

Pile
9 Volts
LR61 9 V.
Réf. 740
3,99[€]



4 petites rondes
AA. LR6 1,5 V.
Réf. 442 **3,99[€]**

4 mini-rondes
AAA. LR3 1,5 V.
Réf. 1529 **3,99[€]**





**GARANTIE 2 ANS
À PARTIR DE**

12,99

Réf. 11337

WERKA PRO

Applique solaire à LED blanches avec détecteur de mouvement

Angle d'éclairage 270° sur 3 phases d'éclairage. Batterie au Lithium 3,7 volts.
Livrée avec système de fixation murale, vis et chevilles.

- 32 Led 160 lumens 1200 mAh Réf. 11337 **12,99€**
- 90 Led 260 lumens 2400 mAh Réf. 11338 **25,99€**

Crochet pivotant



Lampe d'urgence



Base autoportante



Base magnétique



14,95

Réf. 11293

Lampe baladeuse LED sans fil "Handy Bright"

Éclairage ultra puissant 20 LED, 500 lumens.
Se pose ou s'accroche facilement. Durée de vie + de 100 000 heures. Crochet de suspension rétractable, base support aimantée, poignée confort en caoutchouc. Résiste aux intempéries et aux chocs.



Panneau solaire

Détecteur

Très puissante

14,99

Réf. 10384

WERKA PRO

Lampe d'entrée solaire inox 2 LED

2 fonctions - Equipée d'une veilleuse, d'une LED forte puissance 1 watt qui s'allumera automatiquement après détecteur de mouvement. Acier inoxydable.

Batterie 3,7 volts / 500 mAh inclus. Temps d'éclairage : 8h. Dim. L. 7,7 x l. 17 x h. 4,8 cm.



2 couleurs

160 g/m²

À PARTIR DE

17,99€

Réf. 11116



Voile d'ombrage, triangulaire, rectangulaire ou carré*

En polyéthylène. Laisse passer l'air. Traitée anti-UV. Côtés légèrement courbés pour pallier la tension de suspension. 1 anneau en acier chromé à chaque angle. * Dimensions et poids, tolérance 5%.



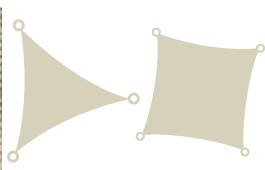

Anneau

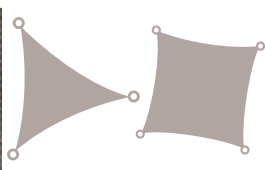

Crème	Forme	Dim. en m	Surf/m ²	Réf.	Prix
	Triangle	3,6x3,6x3,6	5,6	11116	17,99€
		5x5x5	10,8	11117	26,99€
	Carré	3,6x3,6	13	11118	30,99€
		5x5	25	11119	42,99€
	Rectangulaire	3x4	12	11599	29,99€
		4x5	20	11120	41,99€



Taupe	Forme	Dim. en m	Surf/m ²	Réf.	Prix
	Triangle	3,6x3,6x3,6	5,6	11121	17,99€
		5x5x5	10,8	11122	26,99€
	Carré	3,6x3,6	13	11123	30,99€
		5x5	25	11124	42,99€
	Rectangulaire	3x4	12	11600	29,99€
		4x5	20	11125	41,99€



LES 2 PIÈCES

4,99€

Tendeurs avec mousquetons en aluminium anodisé

Réf. 11456

Les 2 pièces. Ø 8 mm. Longueur du tendeur 70 cm. Pour une fixation de vos bâches, toile d'ombrage...

Accessoires de fixation

acier inoxydable

Mousqueton

Ø 8 x 80 mm.

Réf. 6716 **3,99€**

Pontet

Ø 8 x 80 x 50 mm.

Réf. 6717 **4,99€**

Tendeur à cage

Les 4 pièces.

Avec 2 crochets

Ø 8 mm.

Fermé 19 cm,

ouvert 26 cm.

Réf. 7719 **11,99€**

Tresse

Polypropylène blanc Ø 8 mm, 20 m.

Réf. 7212 **8,99€**

À PARTIR DE

34,99 €

Réf. 11346

A Table pliante rectangulaire

Résistante et légère. Plateau en polyéthylène, structure en acier peint, poignée de transport. Résistance 150 kg.

180 cm Dim. 180 x 74 x 74 cm, 8 personnes.

Épaisseur plateau 3,7 cm. poids 12,5 kg. Tube 25 mm.

Réf. 11344 **39,99** €**240 cm** Dim. 239 x 74 x 74 cm, 10 personnes.

Épaisseur plateau 3,7 cm. Poids 16 kg. Tube 25 mm.

Réf. 11345 **59,99** €**2 dimensions****B** Banc pliant

Dim. 182 x 28 x 43 cm. Plateau en polyéthylène.

Épaisseur plateau 3,7 cm. 3 Pieds en acier peint.

Tube 19 mm. Poignée de transport. Résistance 240 kg.

Poids 6,6 kg. Réf. 11346 **34,99** €

À PARTIR DE

12,99 €

Réf. 11323

Housse nappe 180 g/m²*

90% polyester et 10% élastane.

Pour table pliante **180 cm**

Dim. 180 x 74 x 74 cm.

- Blanche Réf. 11323 **12,99** €
- Noire Réf. 11324 **12,99** €

Pour table pliante **240 cm**

Dim. 240 x 74 x 74 cm.

- Blanche Réf. 11349 **15,99** €
- Noire Réf. 11350 **15,99** €

Blanche ou Noire

WERKA PRO

À PARTIR DE

27,99 €

Nouvelle dimension

Tentes de réception

Réf. 8909

Toile en polyéthylène avec attaches au sol. Très décorative, imperméable et résistante se monte rapidement. Livrée sans côté.

• 3 x 3 m (env.), H. 2,50 m. Tube 24/18/18 mm.

Blanche Réf. 8909 **27,99** €

Taupe Réf. 10796 **27,99** €

• 3 x 6 m (env.), H. 2,50 m. Tube 32/25/19 mm.

Blanche Réf. 5338 **59,99** €

**2 couleurs**

Côté de tente blanc - L'unité H. 1,90 m L. 2,90 m.

1 côté avec fenêtre. Réf. 7169 **6,99** €

1 côté sans fenêtre. Réf. 8910 **6,99** €



4,99 € Sac de lestage

Réf. 11332

Pour tonnelle, tente. Remplir le sac de sable. Maximum 15 kg et le fixer sur les tubes. Toile.

Moustiquaire

Pour tente de réception.

Les 2 côtés.

Dim. H. 1,90 m x L. 2,90m. Avec fermeture à glissière. Adaptable sur tous les modèles de 3 x 3 m.

Réf. 9010 **11,99** €

**NOUVEAU**

GARANTIE 2 ANS

74,99 €

Réf. 11567

Rafraîchisseur d'air mobile SANEO

230 volts - Sur roues

3 vitesses, oscillant 120° avec minuterie 7,5 h max. Pour une pièce <= 20 m². Flux d'air 300 m³/h. Réservoir 6 L (8 h max).

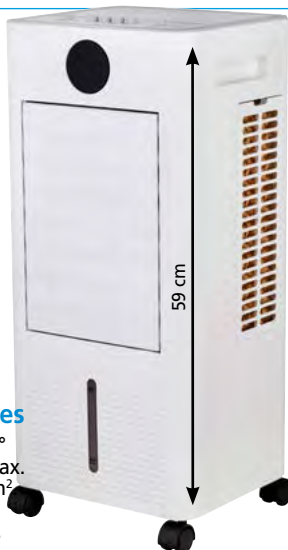
**NOUVEAU**

GARANTIE 2 ANS

279,90 €

Réf. 11239

Climatiseur mobile SANEO

230 volts

Sur roues

Avec télécommande.

Pour une pièce <= 23 m². Flux d'air 350 m³/h. Minuterie 24 h. Contrôle digital. déshumidification : 2 L/h.



Non disponible aux camions. Disponible aux magasins. Livré directement chez vous. Réf 11239. Voir page 113.



À PARTIR DE

18,99€

Réf. 7433

La brumisation de terrasse

Se branche sur le tuyau d'arrosage. Réduit la température de 10° à 12°C pour une surface de 20 m².

Brumisateur à fixer, 3 modèles

- **7,5 m de tuyau**, 4 buses laiton, 4 attaches, 1 nez de robinet avec filtre. Réf. 7218 **19,99€**
- **6 m de tuyau** prémonté, 6 buses laiton, 6 attaches, 10 vis et crochets et purgeur laiton, nez de robinet avec filtre. Réf. 7219 **29,99€**
- **10 m de tuyau** prémonté, 7 buses laiton/Inox, 14 attaches et un filtre. Réf. 7217 **39,99€**



Busés de remplacement pour brumisateur

Anti-gouttes, les 4 pièces. Réf. 7433 **18,99€**



Programmateur

Règle la fréquence de brumisation. Réf. 5436 **26,99€**



WERKA PRO



3 couleurs

AU CHOIX

59,99€

Tentes pliables 3x3m

Se montent et se démontent en un clin d'œil grâce à un ingénieux système de pliage. Transportables dans un sac. 4 pieds, tubes de section 25 x 25 et toile polyester de 160 g/m².

- A Tente verte rayée blanc**
Réf. 4052 **59,99€**
- B Tente blanche**
Réf. 8912 **59,99€**
- C Tente taupe**
Réf. 10797 **59,99€**

Côtés de tente uni.

Lot de 2 pièces. Toile polyester.

- 1 côté sans fenêtre
 - 1 côté avec fenêtre
- vert Réf. 4011 **19,99€**
blanc Réf. 8914 **19,99€**

Moustiquaire Les 2 côtés

Avec fermeture à glissière.

Dim. H. 1,90 m x L. 2,90 m. Réf. 9010 **11,99€**

Voir page 50.

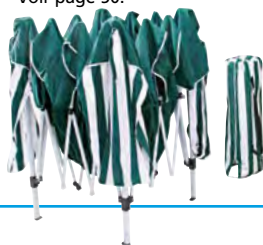

119,99€

Réf.4192

Pergola structure en fer forgé

3 x 2,5 m, 4 pieds. Tube de section 40 x 40 mm. Très grande stabilité, adaptable sur toutes les terrasses. Livrée avec sa toile en polyester 180 g/m²* 



2 couleurs

Toile de pergola

de remplacement 180 g/m²*

3 x 2,50 m en polyester.

- Jaune clair Réf. 4766 **31,99€**
- Crème Réf. 11161 **31,99€**

NOUVEAU

149,99€

Pergola murale structure en fer forgé

3 x 4 m, 3 pieds. Tube de section 40 x 40 mm.

Livrée avec sa toile en polyester 180 g/m²*. 

Réf.11587

Toile de pergola de remplacement 180 g/m²*

3 x 4 m en polyester. Crème Réf. 11588 **49,99€**
AU CHOIX

16,95€

Guirlande 80 lampes led

Ø 25 mm, 16 mètres, 230 volts. IP 44. Livrée avec 16 attaches.

- Blanche Réf. 12220 **16,95€**
- Multicolore Réf. 9163 **16,95€**



120 g/m²*

4 dimensions
et 5 couleurs

À PARTIR DE

19,99 €

2 x 3 m

**Toile d'ombrage
ajourée 120 g/m²***

Souple et aérée. Traitement anti UV.
Livrée avec anneaux en métal chromés tous
les mètres. Un filet de maintien est fixé
sur la toile pour une meilleure résistance.
Idéale pour vous procurer une ombre
agréable sur votre terrasse, pergola, balcon...

* Dimensions et poids, tolérance 5%.



4 dimensions	Couleur	Réf.	Prix
Rectangle 2 x 3 m	Blanche	10105	19,99 €
	Grise	10106	19,99 €
	Beige	10107	19,99 €
	Camouflage	11092	19,99 €
Carrée 3 x 3 m	Blanche	10108	29,99 €
	Grise	10109	29,99 €
	Beige	10110	29,99 €
	Camouflage	11093	29,99 €
Rectangle 3 x 4 m	Blanche	10793	39,99 €
	Grise	10794	39,99 €
	Beige	10795	39,99 €
	Camouflage	11094	39,99 €
Rectangle 4 x 5 m	Blanche	11555	59,99 €
	Grise	11556	59,99 €
	Beige	11557	59,99 €
	Camouflage	11111	59,99 €
	Taupe	11558	59,99 €



À PARTIR DE

9,99 €

Réf. 5194

A Réchaud à paella émaillé

2 feux. Peut fonctionner sur
bouteille de gaz butane ou propane.

- Ø 35 cm Réf. 9592 **39,99** €
- Ø 50 cm Réf. 3126 **53,99** €
- Ø 60 cm Réf. 2243 **73,99** €
- Ø 70 cm Réf. 2574 **93,99** €



B Trépied à paella pour réchaud

Jusqu'à 60 cm. Réglable suivant diamètre du réchaud.

- de table H. 10 cm Réf. 9591 **28,99** €
- sur pied H. 71,5 cm Réf. 3127 **31,99** €

C Plat à paella émaillé

- Ø 46 cm 12 pers Réf. 3968 **21,99** €
- Ø 60 cm 20 pers Réf. 3969 **35,99** €
- Ø 70 cm 30 pers Réf. 3309 **64,99** €
- Ø 80 cm 40 pers Réf. 3755 **82,99** €
- Ø 90 cm 50 pers Réf. 3769 **99,99** €



D Couvercle à paella aluminium

- Ø 40, 50, 60, 70 ET 80 cm disponible sur notre site
- Ø 40 à partir de **9,99** € Réf. 5194



Non disponible aux camions. Disponible aux magasins.
Livré directement chez vous. Réf 2243, 2574, 3309, 3755, 3769, 5194. Voir page 113.

Modèle
multifonction

ANTI U.V

À PARTIR DE

9€

Réf. 10738

**Bâche multifonction
200g/m²***

Imperméable, avec œillets tous les 50 cm et angles renforcés. Reversible gris/noir. Traité anti UV et anti moisissures. En polyéthylène. Idéale pour recouvrir votre voiture, remorque, fourgon, camion moto, scooter...

- 2,40 x 3,00 m env. Réf. 10738 **9,99€**
- 3,80 x 4,80 m env. Réf. 10739 **23,99€**
- 4,00 x 6,00 m env. Réf. 11275 **29,99€**
- 6,00 x 6,00 m env. Réf. 10740 **39,99€**
- 6,00 x 10,00 m env. Réf. 11276 **64,99€**
- 6,00 x 12,00 m env. Réf. 10741 **73,99€**

* Dimensions et poids, tolérance 5%



À PARTIR DE

6€

Réf. 4745

Tresse polypropylène

100 mètres. 8 fuseaux.

- Ø 2mm Réf. 4745 **6,99€**
 - Ø 4mm Réf. 4746 **12,99€**
 - Ø 6mm Réf. 4748 **21,99€**
- 50 mètres. 8 fuseaux.
Ø 8mm Réf. 4749 **16,99€**



LES 4 PIÈCES

4€

Réf. 10888

Pinces à bâche

Les 4 pièces. Avec œillet et serrage réglable sans trous la bâche.

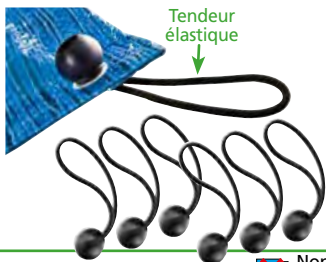

Tendeur élastique

LES 10 PIÈCES

4€

Réf. 11281

Attaches rapides pour bâches

Les 10 pièces. Dim. L. hors tension 15 cm, L. sous tension 25 cm, Ø 4 mm. Boule Ø 3 cm.



**Renforcées
réversibles**

À PARTIR DE

**7€
99**

Réf. 1815

**Bâches lourdes
pour usage intensif 135 g/m²***

Imperméables, imputrescibles, stabilisées aux UV avec œillets tous les 1 mètre, en polyéthylène armé. Bleu, vert. * Dimensions et poids, tolérance 5%.

Les dimensions varient selon l'ourlet de renfort.

2 x 3 m env.	Réf. 1815	7,99€
4 x 5 m env.	Réf. 1816	21,99€
5 x 8 m env.	Réf. 1817	38,99€
6 x 10 m env.	Réf. 1818	55,99€
8 x 12 m env.	Réf. 1997	82,99€
10 x 15 m env.	Réf. 2810	119,99€

**Ultra
résistante**

À PARTIR DE

**39€
99**

Réf. 4532

Bâche PVC blanche 650 g/m²*

Hyper résistante, indéchirable, imperméable, imputrescible. Traitement anti-UV. Résistance température -30°C à +70°C. Œillet laiton Ø 28 mm tous les mètres et corde.

2 x 3 m env.	Réf. 4532	39,99€
3 x 5 m env.	Réf. 4533	89,99€
5 x 8 m env.	Réf. 4534	199,99€

* Dimensions et poids, tolérance 5%.



LES 10 ŒILLETS

**3€
99**
AU CHOIX

Œillets avec joints

Pour bâches.
10 œillets, auto-perforants.

Œillets blancs Réf. 11458 **3,99€**

Œillets bleus Réf. 1214 **3,99€**

Œillets noirs Réf. 11457 **3,99€**



Non disponible aux camions. Disponible aux magasins.
Livré directement chez vous. Réf 1997, 2810, 4534. Voir page 113.

Les bâches indéchirables**

À PARTIR DE

11,99€

ANTI U.V

2 couleurs



Réf. 6396

Bâche éco platinumium 3 fois plus résistante

D'une grande légèreté et extrêmement résistante (polyéthylène non tissé pratiquement indéchirable), elle est aussi étanche, imputrescible et traitée anti UV (120 Kly***). Résistante aux variations de température, avec des œilletons inaltérables soudés par processus ultrasonique tous les 1 mètre.



Œilletons



Œilletons

Bâche translucide 70 g/m²*

(équivalent 210 g/m² pour une bâche traditionnelle).

- 2 x 3 m env. Réf. 6396 **11,99€**
- 1,5 x 5 m env. Réf. 6397 **13,99€**
- 3 x 4 m env. Réf. 6398 **20,99€**
- 4 x 6 m env. Réf. 6399 **35,99€**
- 5 x 10 m env. Réf. 6476 **62,99€**

Bâche bleue 90 g/m²*

(équivalent 270 g/m² pour une bâche traditionnelle).

- 2 x 3 m env. Réf. 6400 **13,99€**
- 3 x 5 m env. Réf. 6401 **30,99€**
- 4 x 5 m env. Réf. 6402 **37,99€**
- 5 x 8 m env. Réf. 6403 **68,99€**

*Dimensions et poids, tolérance 5%
**Pratiquement indéchirable
***KLY résistance à la lumière solaire



À PARTIR DE

2,99€

Réf. 357

Tendeurs avec crochets Les 2 pièces

Coloris non panachés.

Diamètre	Longueur	Réf.	Prix
8 mm	60 cm	357	2,99€
8 mm	80 cm	1528	3,99€
10 mm	80 cm	5028	4,99€
10 mm	100 cm	2805	5,99€
12 mm	150 cm	1811	7,99€



12,99€

Réf. 9712

FACOM

Ruban adhésif pour réparer les bâches - 15 m x 75 mm

Extra large 75 mm. Résiste à l'eau et aux ultraviolets, haute résistance.



Modèle
professionnel



ANTI U.V

NOUVEAU

À PARTIR DE

15,99 €

Réf. 11351

WERKA PRO

Bâche professionnelle
350 g/m²*

Imperméable. Avec œillets aluminium
tous les 50 cm et angles renforcés.
Réversible, bicolore Marron/Noir,
traitée anti UV, en polyéthylène.

- 2 X 3 m env. Réf. 11351 **15,99 €**
- 3 X 5 m env. Réf. 11352 **35,99 €**
- 4 X 5 m env. Réf. 11353 **45,99 €**
- 5 X 8 m env. Réf. 11354 **89,99 €**
- 6 X 10 m env. Réf. 11355 **119,99 €**

* Dimensions et poids, tolérance 5%.



Œillets tous les 50 cm

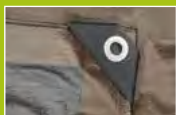

Coins renforcés

Accessoires de fixation



4,99 €

Réf. 5482

Crochet tendeur

20 pièces

WERKA PRO

À PARTIR DE

11,99 €

Réf. 10947



Bobine tendeur élastique

20 mètres. Stabilisé aux U.V.

Faites vous-même vos tendeurs à la dimension désirée.

4 mm	Noir Réf. 10947	Blanc Réf. 10948	11,99 €
6 mm	Noir Réf. 10949	Blanc Réf. 10950	17,99 €
8 mm	Noir Réf. 10951	Blanc Réf. 10952	21,99 €
10 mm	Noir Réf. 10953	Blanc Réf. 10954	29,99 €

Ø 8 mm



Ø 6 mm



Ø 10 mm



 Non disponible aux camions. Disponible aux magasins.
Livré directement chez vous. Réf 11355. Voir page 113.

WERKA PRO

À PARTIR DE

4,99

Réf. 10884

ANTI U.V.**Filet de récolte 50 g/m²***

RENFORCÉ Pour ramasser les olives, châtaignes, noix, noisettes, prunes. Avec ouverture centrale. Bords et angles renforcés. Double trame 50g/m², maille de 5 x 8 mm. En polyéthylène. Facile à installer, il dispose de 6 angles renforcés et équipé d'oeillets en aluminium.

Couleur : vert et noir.

- 3 x 3 m 9 m² env. Réf. 10855 **9,99€**
- 4 x 4 m 16 m² env. Réf. 10856 **12,99€**
- 5 x 5 m 25 m² env. Réf. 10857 **19,99€**
- 6 x 6 m 36 m² env. Réf. 10858 **29,99€**
- 7 x 7 m 49 m² env. Réf. 10859 **34,99€**
- 8 x 8 m 64 m² env. Réf. 10860 **39,99€**

Peigne à olives Manche bois.

Tête en polypropylène 9 dents.

- Longueur 30 cm Réf. 10884 **4,99€**
- Longueur 130 cm Réf. 10885 **7,99€**

Polyéthylène
tressé**Modèle
camouflage**À PARTIR DE
11,99

Réf. 3821

**Bâche de
camouflage 130 g/m²***

Avec œillets tous les 1 mètre et coins renforcés. Protège bois, remorque, tracteur... Elle se confond avec le paysage. Imperméable.
STABILISÉE AUX UV.

- 1,80 x 3 m env. Réf. 3821 **11,99€**
- 3,60 x 5 m env. Réf. 3822 **32,99€**
- 5,40 x 8 m env. Réf. 4299 **59,99€**

* Les dimensions données sont brutes avant tous travaux de finition. Dimensions et poids, tolérance 5%.



Non disponible aux camions. Disponible aux magasins.

Livré directement chez vous. Réf 4299, 10859, 10860. Voir page 113.



WERKA PRO

Modèle industriel

ANTI U.V

À PARTIR DE

9€

Réf. 10666

Bâche industrielle ultra lourde 240 g/m²*

Avec œillets et coins renforcés.
Imperméable, réversible noir/vert.
En polyéthylène. Stabilisée aux UV.

2 X 3 m env. Réf. 10666	9,99€
1,5 X 6 m env. Réf. 10673	15,99€
2 X 8 m env. Réf. 10674	26,99€
3 X 5 m env. Réf. 10667	25,99€
4 X 5 m env. Réf. 10668	29,99€
5 X 8 m env. Réf. 10669	49,99€
6 X 10 m env. Réf. 10670	79,99€
8 X 12 m env. Réf. 10671	119,99€
10 X 15 m env. Réf. 10672	169,99€

* Dimensions et poids, tolérance 5%.
Les dimensions varient selon l'ourlet et le renfort.



Œillets tous les 50 cm



Coin renforcé

Diamètre intérieur :
10,5 mm.



LES 10 ŒILLETS

3€

AU CHOIX

Œillets avec joints

Pour bâches. 10 œillets, auto-perforants.

Œillets noirs Réf. 11457 3,99€

Œillets bleus Réf. 1214 3,99€

Œillets blancs Réf. 11458 3,99€



 Non disponible aux camions. Disponible aux magasins.
Livré directement chez vous. Réf 10671, 10672. Voir page 113.





À PARTIR DE

3,99

Réf. 340

Bâches rectangulaires tressées 68 g/m²*

En polyéthylène. Imperméables, bleues, avec œillets tous les mètres :

2 X 3 m env.	Réf. 340	3,99€
1,5 X 6 m env.	Réf. 1650	6,49€
3 X 5 m env.	Réf. 1298	9,99€
2 X 8 m env.	Réf. 3311	10,99€
4 X 6 m env.	Réf. 341	13,99€
5 X 8 m env.	Réf. 342	21,99€
6 X 10 m env.	Réf. 996	30,99€
8 X 12 m env.	Réf. 1144	43,99€ 
10 X 15 m env.	Réf. 1299	64,99€ 

Les dimensions varient selon l'ourlet de renfort.
* Dimensions et poids, tolérance 5%.



6,99

Réf. 10890

Kit pose œillets avec 30 œillets

Ø intérieur 12 mm, Ø extérieur 22 mm

Idéal pour fixer vos bâches.

Composé d'un emporte-pièce, d'une matrice et de 30 œillets. Anticorrosif.

Œillets métal 50 pièces Réf. 9518 **5,99€**



À PARTIR DE

7,49

Réf. 572

Rouleau tendeur élastique 20 m

Pour bâches, fauteuil, relax...

Ø 7 mm Réf. 572 **7,49€**

Ø 8 mm Réf. 4741 **9,99€**

Ø 10 mm Réf. 5031 **14,49€**

Crochets tendeurs Réf. 5482 **4,99€**
20 pièces. Page 57.



Habillez et protégez votre porte d'entrée !



Modèle
Réf. 10845

**Polycarbonate
très résistant**

À PARTIR DE

32,99€

Réf. 10844

Marquise en polycarbonate

Alvéolaire, transparente, en un seul élément de 80 cm, idéale pour protéger des intempéries. Forme : cintrée. Épaisseur couverture : 5 mm, panneau traité anti UV. Barres en aluminium sur les longueurs pour une excellente stabilité. 2 supports muraux en ABS 28 cm :

- 80 x 100 cm Réf. 10844 **32,99€**
 - 80 x 120 cm Réf. 10845 **39,99€**
 - 80 x 150 cm Réf. 10846 **49,99€**
- 3 supports muraux en ABS 28 cm :
- 80 x 240 cm Réf. 10847 **59,99€**
 - 80 x 300 cm Réf. 10850 **69,99€**

**Associez
les marquises
entre elles !**



Modèle Réf. 10847

Imperméable

À PARTIR DE

14,99€

Réf. 11340

Bâche de protection

pour remorque

Imperméable 200 g/m²*

Tissu Oxford/polyéthylène. Traitement anti UV. Avec rabat de 7 cm. Avec œillets en aluminium tous les 30 cm et tendeur, efficace contre la neige, la pluie, le soleil, la poussière. Facile à installer. Excellente résistance au vent.

- | | | | |
|--------------|-----------------------|------------|----------------|
| • Taille M | Dim. 150 x 105 x 7 cm | Réf. 11340 | 14,99 € |
| • Taille L | Dim. 160 x 120 x 7 cm | Réf. 11341 | 16,99 € |
| • Taille XL | Dim. 200 x 120 x 7 cm | Réf. 11342 | 18,99 € |
| • Taille XXL | Dim. 230 x 135 x 7 cm | Réf. 11343 | 20,99 € |



* Dimensions et poids, tolérance 5%.

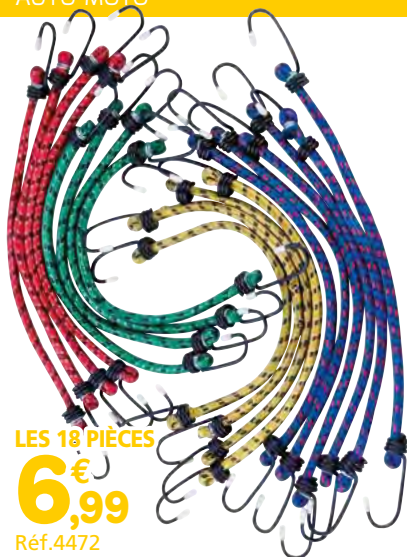

LES 18 PIÈCES

6,99 €

Réf. 4472

Tendeurs avec crochets
Les 18 pièces

Longueur de 32 cm, Ø 7 mm.



Refolement
1"

Aspiration
filtrage de 1"

GARANTIE 2 ANS

81,90 €

Réf. 1102

Pompe à gazoil
370 Watts, 230 Volts

2800 tr/min, débit maxi : 2400 l/h. Pour le transfert de liquides. Aspiration maxi jusqu'à 6 mètres.



À PARTIR DE

12,99 €

Réf. 5270

Sangle à cliquet

Spécial remorque.
2 tonnes, largeur 3,5 cm.
Avec bord de rive.

- 2 Tonnes 4 mètres
Réf. 5270 12,99 €
- 2 Tonnes 6 mètres
Réf. 3149 14,99 €

Extension
de lance



Brosse
fixe



Verrouillage
de la gâchette

Outil de
nettoyage
terrasse

Buse
rotative



NOUVEAU

GARANTIE 3 ANS

199,99 €

Réf. 12264

Nettoyeur haute
pression 2200 watts

230 volts. Pression maxi 170 Bars. Débit d'eau 450 l/h, tuyau 8 m avec enrouleur manuel. Câble électrique 5 m. Réservoir 850 ml, déplacement et transport faciles grâce à ses roues.

Raccord
arrivée d'eau

LES 9 PIÈCES

19€
99

Réf.8637

Housse siège gris/noir 9 pièces - Taille universelle

Grand confort. Dos extensible.
2 sièges avant, 5 appuis-tête, 2 pièces
banquette arrière. 100% polyester.
Lavable en machine.

La protection de
vos sièges auto



Réf. 8637



Réf. 3707

Soutien lombaire

LES 2 PIÈCES

39€
99

Réf.3707

Couvre siège luxe

Les 2 pièces. Grand confort, avec
bourelet de renfort. Avec jupe
élastique et appui-tête.
Taille unique. 100 % polyéthylène.

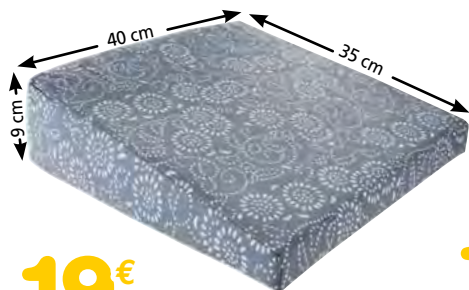

19€
99

Réf.2119

Coussin rehausseur matelassé

Pour une meilleure visibilité.
Idéal pour les personnes de petite taille.



15€
99

Réf.6285

Plaid de protection 130 x 110 cm.

Idéal pour les sièges arrière de voiture. S'attache entre
les appuis-tête arrière. Fente pour accéder aux attaches
ceinture. **Imperméable** et lavable. Nylon et mousse.

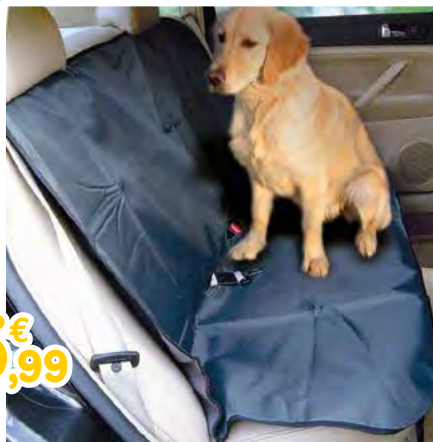

Protégez votre véhicule !

ÉLASTIQUE
AUTO SERRANT
À L'AVANT
COMME À
L'ARRIÈRE



Elastique auto serrant

À PARTIR DE

21,99€

Housse de protection voiture polyester, avec élastique

Réf.10925

100% polyester, 53 g/m². Très résistante, haute qualité. Votre voiture toujours au sec et au propre. Pose simplifiée et rapide grâce à son élastique sur le bas de la housse.

Taille	L x l (en cm) h = 119 cm	Réf.	Prix
S	406 x 165	10925	21,99€
M	432 x 165	10926	22,99€
L	483 x 178	10927	23,99€
XL	533 x 178	10928	24,99€



À PARTIR DE

9,99€

Réf.10894

Filet de protection pour remorque avec tendeur intégré et 10 crochets d'attache

Traitement anti UV. En polypropylène. Permet de transporter votre chargement en toute sécurité. Facile à installer. Maille 45 x 45 mm.

- 120 x 160 cm Réf. 10894 **9,99€**
- 130 x 180 cm Réf. 10895 **11,99€**
- 130 x 250 cm Réf. 10896 **13,99€**
- 160 x 300 cm Réf. 10897 **15,99€**

Découvrez les housses LUXE doublées !

Modèle
LUXE doublé

Coffre : 3 volumes
Capot :
Habitacle :

PRIX en BAISSE

À PARTIR DE

29,99€

Réf. 10932

Housse de protection luxe doublée véhicule type berline 3 volumes - Très belle qualité 150 g/m²*

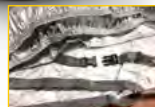

Résistante aux rayons UV, avec élastique avant et arrière pour un habillage parfait.

- Une face extérieure en PEVA 100 % imperméable qui protège le véhicule contre salissures, intempéries, déjections d'oiseaux, pollution...
- Une face interne doublée coton et polypropylène non tissé. Résistance -20°C à +50°C. Protection optimale de la carrosserie. Le tissu doux et respirant ne raye pas.
- Sangle avec crochet central pour un meilleur maintien par grand vent.

Taille	Longueur cm	Largeur cm	Hauteur cm	Réf.	Prix
S	406	165	119	10932	29,99€
M	432	165	119	10933	32,99€
L	483	178	119	10934	34,99€
XL	533	178	119	10935	36,99€

Modèle
**SUV, 4x4,
monospace**

Coffre : 2 volumes
Capot :
Habitacle :

PRIX en BAISSE

À PARTIR DE

39,99€

Réf. 10936

Housse de Protection LUXE doublée 2 volumes - Très belle qualité 150 g/m²*



Résistante aux rayons UV, avec élastique avant et arrière pour un habillage parfait.

- Une face extérieure en PEVA 100 % imperméable qui protège le véhicule contre salissures, intempéries, déjections d'oiseaux, pollution...
- Une face intérieure doublée coton et polypropylène non tissé. Résistance -20°C à +50°C. Protection optimale de la carrosserie. Le tissu doux et respirant ne raye pas.
- Sangle avec crochet central pour un meilleur maintien par grand vent.

Taille	Longueur cm	Largeur cm	Hauteur cm	Réf.	Prix
S	404	152	145	10936	39,99€
M	432	185	145	10937	42,99€
L	480	193	155	10938	44,99€
XL	508	203	155	10939	46,99€

**Plaque
acier galvanisé**

**22€
29,99**

Réf.2608
Plaque de signalisation 1 mètre
Pour remorque, voiture, bateau etc. Longueur 1 m.
Livrée complète avec 4 m de câble prise et ampoules.

A **B**

**7,5 MÈTRES
DE CÂBLE**

2 x 14 Leds

À PARTIR DE
**29€
29,99**

Réf.2691

Signalisation de remorque magnétique

Se fixe sur toutes surfaces métalliques, grâce à 2 puissants aimants.
Livré avec 2 feux, 7,5 m de câble et une fiche mâle 7 broches.

A À ampoule Réf. 2691 **29,99€** **B** À leds Réf. 7094 **49,99€**



**3€
3,99**

Réf.1088

Lanterne 4 fonctions
9,5 x 10 cm.



LA PIÈCE
À PARTIR DE
**4€
4,99**

Réf.9471

Prise remorque métal

7 plots, 12 volts.

A Prise mâle Réf. 9471 **4,99€**
B Prise femelle Réf. 9472 **5,79€**



**7€
7,99**

Réf.7256

**Cache boule
anti choc ø 50 mm**

En caoutchouc épais
avec anneau support.

5 produits
en 1

4,99

Réf.995
**Bombe WD 40
dégrippant
200 ml**

Multi-fonction :
supprime les grincements, protège
de la corrosion, nettoie et dissout graisses
et goudrons, permet de démarrer
les moteurs humides, dégriffe les
mécanismes.



Cadenas

19,99

Réf.11180

**Antivol universel pour tête
d'attelage de remorque**

Laissez votre véhicule attelé en stationnement et
partez tranquille. Universel, il s'adapte à toutes les
têtes d'attelage. Équipé d'un cache cadenas pour
empêcher le sciage. Livré avec 2 clefs.



À PARTIR DE

16,99

Réf.1074

Tête d'attelage

Pour boule de Ø 50 mm. Poids tractable 750 kg.

- À fixer sur tube carré de :
- 50 mm Réf. 1074 **16,99€**
- 60 mm Réf. 825 **17,99€**



AU CHOIX

7,99

**Collier à
charnière**

Pour roue jockey.

- Ø 35 mm Réf. 4782 **7,99€**
- Ø 48 mm Réf. 2483 **7,99€**

105 mm entraxe de fixation



À PARTIR DE

21,99

Réf.4781

Roue jockey

Pour remorque et caravane.

- Roue increvable Ø 160 mm. Ø 35 mm.
Charge : 80 kg Réf. 4781 **21,99€**
- Roue increvable Ø 200 mm. Ø 48 mm.
Charge : 130 kg Réf. 2482 **22,99€**
- Roue gonflable Ø 260 mm. Ø 48 mm.
Charge : 130 kg Réf. 10921 **29,99€**

Réparez vos pneus vous-même !



À PARTIR DE
19,99€

Cric bouteille hydraulique

- 2 tonnes Réf. 40 **19,99€**
- 5 tonnes Réf. 42 **29,99€**
- 12 tonnes Réf. 44 **39,99€**
- 20 tonnes Réf. 2798 **66,99€**



15,95€ Kit réparation pneu sans chambre (tubeless)*

Réf.2758 Après avoir passé la râpe dans le trou 2 à 3 fois, mettre la mèche enduite de colle dans le chas de l'aiguille, l'introduire dans le crevaison, tourner la poignée. Retirer l'aiguille et couper. Livré avec un tube de colle.



GARANTIE 2 ANS
39,99€
Réf.11662

NOUVEAU Compresseur 12 et 230 volts

Avec manomètre. Sur prise de courant ou sur allume cigare. Pression maxi 17 Bars. Permet de gonfler : pneus de voiture, vélo, ballon...
Débit d'air : 15 L/minute.



GARANTIE 2 ANS
52,99€
Réf.7765

Compresseur 12 volts 10 bars/150 PSI - Double cylindre

Débit de 85 L/min. 2 tuyaux d'air dont 1 à spirale 5 m. Avec manomètre gonflage rapide des pneus de voiture. Livré avec embout de gonflage pour vélo, ballon, matelas.



Pour gonfler
et dégonfler

22,99€

Réf.10421

Poignée de gonflage aluminium

Avec manomètre de 0 à 12 Bar.
Pression d'air 8 Bar. Gonfle et dégonfle
par simple pression. Longueur du tuyau 44 cm.



29,99€

Réf.10637

Pistolet de sablage pneumatique

Godet 1 litre. Pression 3 Bar, débit d'air 170 l/min.
Livré avec 4 buses de 6 mm et 2 kg de sable.

- Sable pour pistolet de sablage 1kg

Réf. 10638 **5,99€**



21,99€

Réf.7989

Tuyau à air armé

10 mètres. 20 bar avec raccords
automatiques universels. Ø 8 x13 mm.

GARANTIE 3 ANS

89,99€

Réf.10428

Compresseur portable 1100 watts

Sans huile. 230 volts. Pression maxi 8 bars.
Avec 11 Accessoires. Livré avec un tuyau PVC 3m, 1 pistolet
de gonflage avec manomètre et 9 adaptateurs différents.
Avec un compartiment intégré pour ranger les accessoires.

POWERPLUS

GARANTIE 2 ANS

127,99 € En double traction jusqu'à 5 tonnes

Réf.4277

Treuil électrique 5T marche avant et arrière 12 volts 300 watts
Avec télécommande sans fil.

Capacité de traction roulante :

- 2500 kg câble simple.
- 5000 kg câble double (mouflé).

Pour voiture, bateau, tracteur.

Livré complet avec 9 m de câble, crochet de sécurité, boîtier de télécommande et poulie de mouflage.



TREUIL 12 VOLTS



Moufle



LA PIÈCE

7,49 €

AU CHOIX

Pince de masse

Laiton. 500 Ampères.

- Noire Réf. 472
- Rouge Réf. 2822



Vendues par 2



LES 2 PIÈCES

29,99 €

Réf.3469

Chandelles à crémaillère 2 tonnes

Professionnelles Les 2 pièces. Réglables de 250 à 390 mm. Avec poignée de déblocage et verrouillage pour un maximum de stabilité.

GARANTIE 2 ANS

39,99 €

Réf.6404

Cric rouleur 2 tonnes

Hauteur de levage de 13 à 33 cm. Longueur 44 cm.





À PARTIR DE **NOUVEAU**
4,99 €
Bombe FM
Spray 400 ml

Peinture synthétique protectrice (sans plomb). Utilisation sur fer, acier, verre, plastique, bois, carton, pierre, émaux, etc... Grande résistance avec un pouvoir couvrant optimal, séchage 30 min au toucher.

	Couleur	RAL	Réf.	Prix
A	Jaune colza	1021	12186	4,99€
B	Rouge ruby	3003	12188	4,99€
C	Rouge signal	3020	12191	4,99€
D	Lilas bleu	4005	12193	4,99€
E	Bleu sécurite	5005	12196	4,99€
F	Vert mousse	6005	12198	4,99€
G	Gris fer	7011	12202	4,99€
H	Gris clair	7035	12203	4,99€
I	Noir satin	9005	12208	4,99€
J	Blanc satin	9010	12211	4,99€
K	Dorée	-	12212	5,99€
L	Argentée	-	12213	5,99€

Plus de choix sur le site et en magasin !

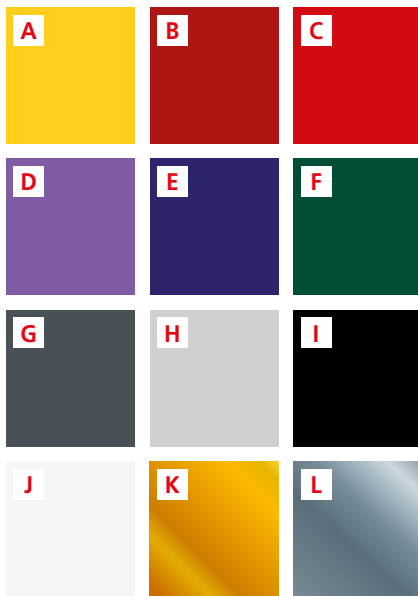

WERKA PRO

ANGLE AU SOL COUPÉ

LES 2 PIÈCES
59,99 €
 Réf. 9597

Rampes pour chargement remorque en métal Les 2 pièces
 Longueur 1,85 m, largeur 22,5 cm.
 200 kg par rampe
 rampe crantée pour une meilleure adhérence. idéal pour charger quads, tondeuses, motos, tracteurs... poids maxi par rampe 200 kg.

Gonflable 2 plis

WERKA PRO

Les roues 6, 12, 13,
14, 15 et 16"



À PARTIR DE

12,99

Roue gonflable
Ø 300 mm 12", Ø 330 mm 13"

Réf. 10350

Moyeu : 74 mm.

Réf	dim	diam.	larg.	alésage	roulemt	prix
10350	12"	300	85	20 mm	rouleau	12,99€
10351	13"	330	85	10 mm	bille	13,99€
10363	13"	330	85	20mm	bille	13,99€

Roue increvable **AU CHOIX**
Ø 330 mm 13"

19,99

Pneu plein, roulement à billes, bande
roulement parallèle, moyeu 74 mm. Réf. 10370

Réf	dim	diam.	larg.	alésage	prix
10370	13"	330	85	10 mm	19,99€
10371	13"	330	85	20 mm	19,99€

Increvable



Gonflable



À PARTIR DE

14,99

Roue gonflable
Ø 360 mm 14", Ø 385 mm 15", Ø 400 mm 16"

Réf. 10352

Pression de gonflage, bande de roulement en ligne,
maxi : 2 Bars. Pour brouette, remorque... Moyeu : 74 mm.

Réf	dim	diam.	larg.	alésage	roulemt	prix	plis
10352	14"	360	85	10 mm	bille	14,99€	2
10364	14"	360	85	20 mm	bille	14,99€	2
10353	15"	385	95	20 mm	rouleau	17,99€	4
11103	16"	400	105	25 mm	rouleau	20,99€	4

Roue increvable **AU CHOIX**
Ø 360 mm 14", Ø 385 mm 15"

24,99

Pneu plein. Bande de roulement en ligne, moyeu : 74 mm. Réf. 10372

Réf	dim	diam.	larg.	alésage	roulemt	prix
10372	14"	360	85	10 mm	bille	24,99€
10373	14"	360	85	20 mm	bille	24,99€
10355	15"	385	75	20 mm	rouleau	29,99€
10356	15"	385	75	25 mm	rouleau	29,99€

Increvable



Entretoise pour axe de roue

Réf	diam. ext.	diam. int.	long.	prix
10360	20 mm	10 mm	74 mm	3,99€
10361	20 mm	12 mm	74 mm	4,99€
11108	20 mm	14 mm	74 mm	5,59€
10362	20 mm	16 mm	74 mm	5,99€
9693	25 mm	20 mm	72 mm	5,99€

Chambre à air



Réf	dim	diam.	larg.	prix
10334	6"	160	50	3,99€
10335	10"	260	85	4,99€
10336	12"	300	85	5,49€
10337	13"	330	85	5,99€
10338	14"	360	85	6,49€
10339	15"	385	95	6,79€
10340	16"	400	105	6,99€

IncrevableLes **roues** Ø 260 mm, 10"**Axe central**Pour chariot,
diabie, remorque**Roue gonflable 10" AU CHOIX**Dim. 260 x 85 mm.
Moyeu 74 mm. Monté sur roulement
à rouleaux cylindriques.**9,99**€

Réf	alésage	prix
11104	16 mm	9,99€
10342	20 mm	9,99€
10343	25 mm	9,99€

Gonflable**AU CHOIX Roue Increvable 10"****15,99**€Dim. 260 x 75 mm.
Moyeu 74 mm. Pneu plein monté
sur roulement à rouleaux
cylindriques.

Réf	alésage	prix
11105	16 mm	15,99€
10346	20 mm	15,99€
10347	25 mm	15,99€

Axe central

Valve courbée

**Chambre à
air gonflable**Pour roue Ø 260 x 85 mm.
Réf.10335 **4,99**€**Roue
gonflable 10" 11,99**€Dim. 260 x 85 mm Réf.10344
Moyeu 74 mm. Montée sur roulement
à bille. Jante métal galvanisé et
démontable. Alésage 20 mm, 4 plis.Pour chariot,
diabie, remorque**Axe déporté****Roue gonflable 10" AU CHOIX**Dim. 260 x 85 mm. Moyeu 54 mm.
Montée sur double roulement
à bille. Jante métal
galvanisée et
démontable.**11,99**€

Réf	alésage	prix
10348	16 mm	11,99€
10368	20 mm	11,99€

**AU CHOIX Roue Increvable 10"****15,99**€Dim. 260 x 85 mm.
Moyeu 54 mm. Montée sur
double roulement
à bille. Jante métal
galvanisée.

Réf	alésage	prix
10349	16 mm	15,99€
10369	20 mm	15,99€

**Increvable****Gonflable**

WERKA PRO

À PARTIR DE

2,99

Réf. 10916

**Roulette de
maintenance
pivotante**

Montée sur 2 couronnes de billes acier.
Alesage à rouleaux. Avec 4 trous pour fixation.

	Ø	Pivotante	Dim. platine	Charge kg	Réf	Prix
A	Ø 50 mm	sans frein	60 x 60	40	10916	2,99€
B	Ø 50 mm	avec frein	60 x 60	40	10917	3,99€
C	Ø 100 mm	fixe	105 x 80	100	10918	4,59€
D	Ø 100 mm	sans frein	105 x 80	100	10919	4,99€
E	Ø 100 mm	avec frein	105 x 80	100	10920	5,99€



200 kg
de charge

52,99

Réf. 10375

**Chariot diable
pliable
professionnel**

Roues gonflables
Ø 260 mm, 10".
Bavette 31 x 26,5 cm
pliable pour
le rangement.
Charge maxi **200 kg**.
Hauteur monté :
1,10 m.

Plié

Roues
gonflables

GARANTIE 2 ANS

49,99

Réf. 10676

WERKA PRO**Aspirateur
eau/poussière
1000 watts 15 L**

Sur roue. Cuve INOX.

220-240 V 50 Hz.

Puissance d'aspiration

15 Kpa. Long. tuyau 1,5 m.

2 fonctions : aspiration
et soufflerie.

Livré avec 1 sac.

Accessoires
complémentairesCartouche
filtreRéf. 10678 **7,99€**Lot de
4 sacs aspirateur
Réf. 10677 **6,99€****Roues de remplacement** Gonflées ou increvables. Voir page 73.



7€₉₉

Réf.10341

Roue gonflable pour chariot

Ø 160 x 50 mm 6"

Avec axe déporté.

Montée sur 2 roulements à billes, alésage 20 mm. Moyeu 54 mm.

Jante en métal démontable. Montée sur 2

Dim	Diam.	Larg.	Alésage	plis
6"	160	50	20mm	2



12€₉₉

Réf.11566

Roue gonflable 13" pour brouette

Ø 325 x 85 mm

Alésage 16 mm. Moyeu 90 mm. Jante en plastique.

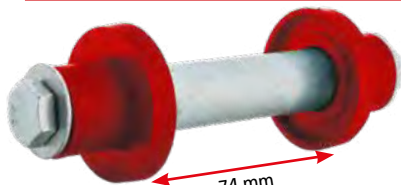

74 mm

Axe pour roue Ø 20 mm

Avec 2 écrous et 2 flasques. Longueur de l'axe : 126 mm. Pour moyeu de 74 mm.

4€₉₉

Réf.10915

19€₉₉

Réf.10357

Roue gonflable 15" pour brouette

Ø 385 x 95 mm.

Alésage 20 mm et jante métal. Longueur axe 24,2 cm.



Incredible

39€₉₉

Réf.10358

Roue Incredible 15" pour brouette

Ø 385 x 95 mm.

Roue tout terrain, chemin empierre, galets,...

Avec axe de 20 mm et jante métal.

Réf	axe	couleur	prix
10359	24,2 cm	noir	19,99€
10358	24,2 cm	jaune	39,99€



19€₉₉

Réf.10359

Roue incredible 15" pour brouette

Ø 385 x 66 mm. Pneu dur et plein. Pour rouler sur dalle plane en béton, pavés, goudron.

WERKA PRO**NORME
EN14183****À PARTIR DE
19,99€**

Réf. 10425

**Marchepieds
aluminium pliables**

Très léger. Faible encombrement plié. Marches antidérapantes.



Modèle	Haut.	Poids kg	Réf.	Prix
2 marches	40,4 cm	1,77	10425	19,99€
3 marches	60,5 cm	2,40	10426	29,99€

**À PARTIR DE
6,99€**

Réf. 10087

**Marchepieds
pliables en PVC**

21 ou 39 cm.

Haut. (cm)	Plateau (cm)	Épaisseur plié (cm)	Réf	Poids* maxi (kg)	PRIX
21	25x28,5	3,5	10087	100	6,99€
39	21,5x28,5	4	10088	100	9,99€

2 marches**3 marches****NORME
EN 14183****À PARTIR DE
19,99€**

Réf. 10422

**Marchepied
pliable**

Très sécurisant, faible encombrement plié. Épaisseur 4 cm.

2 marches : hauteur de la dernière marche : 47,2 cm
hauteur : 81 cm Réf. 10422 **19,99€**3 marches : hauteur de la dernière marche : 70,8 cm
hauteur : 105 cm Réf. 10440 **27,99€**

TOUS les escabeaux pour toutes les utilisations !

À PARTIR DE

**36€
99**

Réf. 5556

Escabeaux aluminium pliables

Très léger, d'une grande stabilité.
Marches antidérapantes.

**NORME EN 131
CHARGE 150 KG**

Modèle	Haut. plateau	Poids kg	Réf.	Prix
3 marches	57 cm	3	5556	36,99€
5 marches	100 cm	4,4	5557	50,99€
7 marches	143 cm	5,6	5558	67,99€
8 marches	164 cm	6,7	9505	77,99€

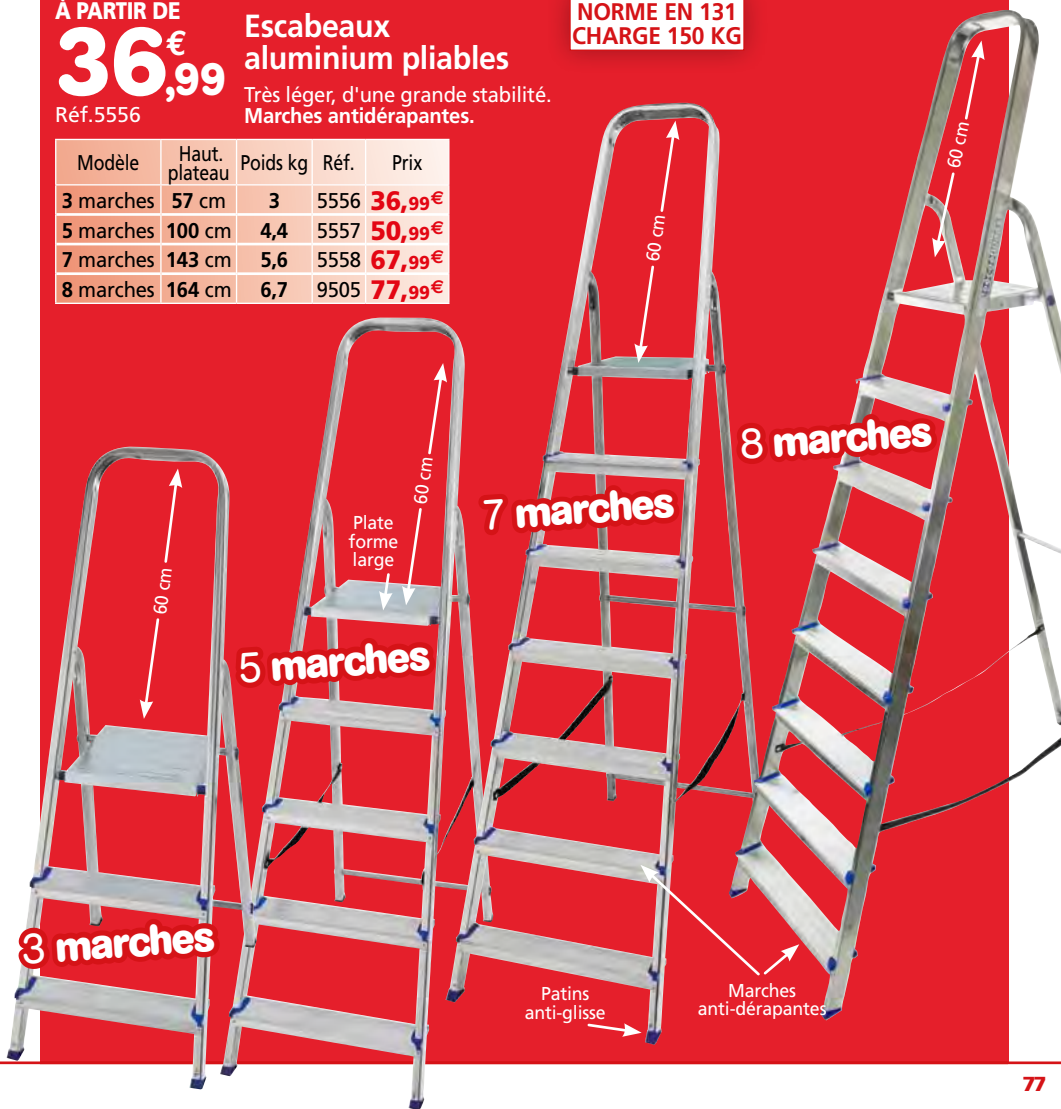

319 accessoires

GARANTIE 2 ANS

29€
99

Réf. 11348

NOUVEAU

WERKA PRO

Mini outil de bricolage électrique 135 watts

Vitesse variable de 8000 à 33000 tr/min.
Permet de faire du travail de précision pour graver, couper, poncer, meuler...
Livré en mallette avec 319 accessoires et 1 mini outil avec mandrin Ø 3,2 mm.
Câble électrique 1,80 mètres.

19€
99

Réf. 11416

NOUVEAU

WERKA PRO

Coffret de forets et burins SDS+ Les 12 pièces

Comprenant 9 mèches au carbure Ø 5-6-8-10-12-18 et 20 mm, 1 pointerolle, 1 burin à rainurer, 1 burin plat. Adaptables sur tous marteaux burineurs.

Les accessoires

LES 2 PIÈCES

22€
99

Réf. 6100

Forets coniques étagés en acier HSS

Les 2 pièces. Plaqués Titane. Permet des perçages rapides et progressifs à différents diamètres dans le métal, bois, plastique, tôle...

- 1 foret Ø 4 à 30 mm par pas de 2 mm.
- 1 foret Ø 4 à 12 mm par pas de 1 mm.

12€
99

Réf. 11392

WERKA PRO

Coffret de 8 forets HSS Titane

Pour percer dans les aciers de 3 à 10 mm.



**GARANTIE 2 ANS
À PARTIR DE**

139,99€

Double sens
de rotation



Réf. 1008

Moteur électrique

2 ou 3 cv Monophasé, 230 volts.
Avec disjoncteur. Double sens de rotation.
Axe Ø 19 mm. Puissance 1500 watts 2 cv.
• 2750 trs/min. Avec interrupteur.

Réf. 1008 **139,99€**

• 1440 trs/min. Réf. 2517 **169,99€** Spécial bétonnière.

Axe Ø 24 mm. Puissance 2200 watts 3 cv.

• 2750 trs/min. Réf. 2730 **159,99€**



Butée
d'arrêt
de levage

Normes
européennes
EN - 14492 - 2

**GARANTIE 2 ANS
À PARTIR DE**

115,99€

Réf. 4357

Palans électriques

230 Volts. 50 Hz monophasé.

• 100/200 kg, 480 W, câble 12 m, Ø 3 mm

Réf. 4357 **115,99€**

• 200/400 kg, 950 W, câble 18 m, Ø 3,8 mm

Réf. 1303 **159,99€**

• 300/600 kg, 1200 W, câble 18 m, Ø 3,8 mm

Réf. 4266 **166,99€**

jusqu'à
600 kg
Réf. 4266



150 kg

62,99€

Réf. 10770

WERKA PRO

Chariot diable pliable

À bavette rabattable avec 6 roues pleines.
Idéal pour monter les escaliers, grande stabilité.
Charge maxi 150 kg. Hauteur de 0,79 à 1,14 m.
Dim. bavette 30 x 30 cm.



Non disponible aux camions. Disponible aux magasins.
Livré directement chez vous. Réf 4266. Voir page 113.

WERKA PRO

À PARTIR DE

2,59€**Pour marteau perforateur**

Réf. 11393

Forets béton SDS+

En carbure de tungstène.

Longueur 160 mm

- Ø 4 mm Réf. 11393 **2,59€**
- Ø 5 mm Réf. 11394 **2,69€**
- Ø 6 mm Réf. 11395 **2,79€**
- Ø 8 mm Réf. 11396 **2,89€**
- Ø 10 mm Réf. 11397 **2,99€**

Longueur 260 mm

- Ø 8 mm Réf. 11398 **3,29€**
- Ø 10 mm Réf. 11399 **3,49€**
- Ø 12 mm Réf. 11400 **3,69€**
- Ø 14 mm Réf. 11401 **3,89€**

Longueur 450 mm

- Ø 8 mm Réf. 11402 **3,99€**
- Ø 10 mm Réf. 11403 **4,19€**
- Ø 12 mm Réf. 11404 **4,39€**
- Ø 14 mm Réf. 11405 **4,59€**

Longueur 600 mm

- Ø 16 mm Réf. 11406 **7,99€**
- Ø 18 mm Réf. 11407 **8,99€**
- Ø 20 mm Réf. 11408 **9,99€**
- Ø 22 mm Réf. 11409 **12,99€**
- Ø 25 mm Réf. 11410 **15,99€**
- Ø 32 mm Réf. 11411 **19,99€**
- Ø 42 mm Réf. 11412 **39,99€**

NOUVEAU**Burin SDS+ longueur 250 mm****A Plat largeur 20 mm**
Réf. 11413 **3,99€****A Plat largeur 40 mm**
Réf. 11414 **5,99€****B Ciseau à rainurer largeur 22 mm**
Réf. 11415 **4,99€****24,95€**

Réf. 10311

Rouleau peinture PAINT RACER®

Remplissable, anti-goutte pour peindre sans salissure et sans projection.

Paint Racer®

Livré avec :

- 1 Paint Racer®,
- 1 mousse pour les angles,
- 1 rouleau pour les bords,
- 1 plateau support,
- 1 récipient,
- 1 notice d'utilisation.



À PARTIR DE

9,99€

Réf. 11423

Scies trépan SDS+**Longueur 160 mm.**

En carbure de tungstène, système SDS+.

- Ø 40 mm 5 dents Réf. 11417 **12,99€**
- Ø 50 mm 6 dents Réf. 11418 **14,99€**
- Ø 68 mm 8 dents Réf. 11419 **16,99€**
- Ø 80 mm 10 dents Réf. 11420 **19,99€**
- Ø 100 mm 12 dents Réf. 11421 **24,99€**
- Ø 125 mm 13 dents Réf. 11422 **29,99€**
- Rallonge 300 mm Réf. 11423 **9,99€**
- Rallonge 500 mm Réf. 11424 **14,99€**

LES 5 PIÈCES
À PARTIR DE

4€
4,99

Réf.195

Disques pour meuleuse

Lot de 5 pièces à tronçonner.

Ø 115 mm Fer Réf. 195 4,99€

Ø 125 mm Fer Réf. 1949 5,99€

Ø 230 mm Fer Réf. 189 12,99€

spécial fer / inox / tôle Les 5 pièces

Ø 115mm x 1,6x 22,23. Réf. 2763 5,99€

Ø 125mm x 1,6x 22,23. Réf.10333 9,99€

44€
44,99

Réf.8182

Disque plateau diamanté 2 pistes

Ø 125 mm. Pour surfacage du béton
ou ponçage avec meuleuse.

LES 100 PIÈCES
À PARTIR DE

2€
2,99

Réf.5844



Collier de serrage rapide

Les 100 pièces.

Long. mm	Larg. mm	Réf.	Prix
100	2	5844	2,99€
200	4,6	5734	4,99€
300	4,8	5735	6,99€
400	7,6	9313	14,99€



4€
4,99

Réf.7990

Bande fibre de verre 20 m x 48 mm

100% fibre de verre, s'utilise en complément
d'un produit colmatant sur des fissures
importantes. Auto-adhésive et thermofusible.



Colmater
vite et bien

13€
13,99

Réf.9521

Colmatant stop étanche 750 ml grande élasticité 300%

Assure ÉTANCHÉITÉ et
IMPERMÉABILITÉ.

Idéal pour l'étanchéité des
toitures des façades, des solins,
des caravanes. Couvre de 0,5 à 1 m² au kilo.

Séchage complet entre 5 et 6 heures.

Produit pâteux à base de résine acrylique.
Se transforme après séchage en un film étanche.



Polycoton

Bande auto agrippante

Porte outils

Protection des genoux

Porte genouillère

32,99€

Réf. 11582

Pantalon bicolore 280 g/m²
Marque WORKWEAR

Taille 38 à 52. Gris/noir. Avec multi poches.
 Renfort aux genoux, braguette zippée.



Absorption d'énergie au talon

Emboutis acier

NORMES
 EN ISO 20345
 -2011



LA PAIRE
39,99€
 AU CHOIX

Chaussures de sécurité STYLE SPORT

Modèle "MILERITE" **SB**

GRIS/NOIR. Chaussure souple, confortable, peut être portée toute la journée, classe S1P. Doublure polyester respirant.

Taille	39	40	41	42	43	44	45	46
Réf	10966	10967	10968	10969	10970	10971	10972	10973



Absorption choc du talon

Emboutis renforcés anti-écrasement -200 joules



Semelles anti-perforation résistant aux hydrocarbures

LA PAIRE
29,99€
 AU CHOIX

Chaussures de sécurité imperméables protection

Modèle "AGATE" **SB**

NORMES
 EN ISO 20345

Taille	39	40	41	42	43	44	45	46	47
Réf	7450	7451	7452	7453	7454	7455	7456	7457	7458

Découvrez les **nouvelles gammes** en **magasin** et sur www.provence-outillage.fr



Peinture



Entreprise familiale depuis 1965, elle a toujours commercialisé sous sa propre marque JAFEP et occupe une place leader sur le marché international de la peinture de qualité dont le siège social est en Espagne.

- Peinture intérieure et extérieure
- Mono couche, peinture plafond, sol
- Peinture et lasure bois, peinture métal
- Vernis...

Pensez au matériel de **peinture !**



Visserie **Vissal**

Fabricant français depuis 1974, installé dans le sud de l'Alsace, le groupe VISSAL est le leader français dans la fabrication et la distribution de visserie/boulonnerie. Tous ces produits sont réputés de grande qualité !

- Vis à bois
- Vis plaque de plâtre
- Vis métaux
- Vis tête hexagonale, 6 pans, autoperceuse
- Pitons, rivets, chevilles, écrous...



29,99€

Réf. 10843

WERKA PRO

Panneaux muraux emboîtables

Les 2 pièces 96 x 54 cm.

Dim. 1 panneau 48 x 54 cm.

Avec 52 bacs à bec de

3 tailles différentes dont :

- 30 bacs 109 x 90 x 50 mm,
- 16 bacs 163 x 103 x 75 mm,
- 6 bacs 235 x 150 x 127 mm.

Idéal pour ranger vis,

écrous et boulons.

Possibilité de compléter votre rangement avec les panneaux Réf. 10119, page 85.



étagère
20 x 120 cm

64,99€

Réf. 10377

WERKA PRO

Établi métal

Avec 2 étagères, tiroir et panneau vertical pour suspendre les outils.

Structure en acier époxy pour une grande stabilité.

Poids 26 kg. Livré démonté. Vendu sans outils.

Crochets métal supplémentaires

Les 12 pièces



Pour panneau de l'établi métal.

• Réf. 10378 **2,99€**

Livrés sans outils

WERKA PRO



LES 2 PANNEAUX

21,99€

Panneaux muraux

Emboîtables 96 x 54 cm,
les 2 panneaux.

Réf.10842

Dim. 1 panneau 48 x 54 cm.

Avec 13 portes outils et 28 bacs de rangement dont :

- 16 bacs de 109 x 90 x 50 mm.
- 12 bacs de 163 x 103 x 75 mm.

Idéal pour ranger vis, écrous et outils. Possibilité de compléter votre rangement avec les panneaux
Réf. 10119, page 85.



Bac à bec de rangement

- Dim. 109 x 90 x 50 mm Réf. 10864 **0,99€**
- Dim. 163 x 103 x 75 mm Réf. 10865 **1,99€**
- Dim. 235 x 150 x 127 mm Réf. 10866 **2,99€**

29,99€

Réf.10725

LA SOLUTION DE RANGEMENT
IDÉALE !

Étagère charge lourde

Étagère modulable

5 plateaux, modulable.

Structure en acier galvanisé, plateaux en bois MDF épaisseur 4 mm. MAXI 175 kg par plateau soit au TOTAL 875 kg. Chaque étagère s'installe à la hauteur souhaitée. Assemblage étagère haute ou façon établi, montage facile et rapide par encoches, sans vis ni boulon. Livrée démontée.

IDÉES D'ASSEMBLAGE

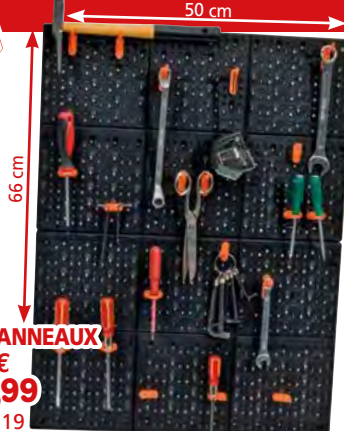

LES 2 PANNEAUX

11,99€

Réf.10119

Panneaux muraux noirs Les 2

Livrés avec 24 crochets de plusieurs types pour suspendre tous vos outils. Dim. d'un panneau 33 x 50 cm. Les panneaux s'emboîtent à l'infini. (vendu sans outils).

- Crochets 24 pièces Réf. 10867 **2,99€**



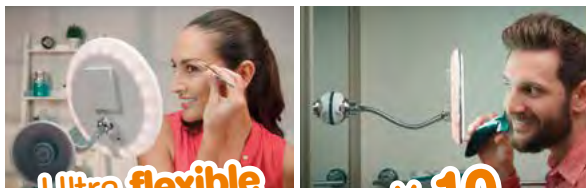

Ultra flexible x 10
24,95€
 NUBRILLIANCE MY FLEXIBLE MIRROR

Réf. 11389

Miroir LED lumineux grossissant x10

Ø 17,5 cm. Avec fixation à ventouse, manche flexible. Se fixe sur toutes les surfaces lisses. Rotation 360°. Fonctionne avec 3 piles AAA (non fournies, voir page 46).



Ventouse



19,95€

Réf. 11387

Épilateur de précision pour visage

Idéal pour éliminer les poils des sourcils en un instant et sans douleur. Lumière Led intégrée et tête en plaqué or 18 carats. Pas d'irritation, hypoallergénique. Format voyage, se range dans votre sac à main. Fonctionne avec 1 pile AAA LR3 (non fournies, voir page 46).



VELFORM BROWS



GARANTIE 2 ANS
149,95€

Réf. 11391

Appareil de massage

Avec télécommande. 230 volts. Idéal pour tonifier vos jambes, améliorer la circulation, régénérer votre corps, soulager les douleurs musculaires et relâcher les tensions en douceur. 4 programmes automatiques, 2 programmes manuels et 15 vitesses. Facile à utiliser.



VIBRATIONS : c'est le meilleur moyen de soulager certaines des douleurs les plus courantes : callosités, hallux valgus, gonflements...



TÊTES DE MESSAGES : les têtes de massage rotatives relâchent doucement les tensions présentes sur la plante des pieds et stimulent l'élimination des toxines.



Indispensable dans votre maison



Couleur selon arrivage.

À PARTIR DE

5,99

Réf.1986 **Tapis de sol absorbant**

Semelle anti dérapante, excellent pour retenir saletés et humidité.

- 40 x 60 cm Réf. 1986 **5,99€**
- 60 x 80 cm Réf. 2060 **11,99€**
- 60 x 120 cm Réf. 2825 **15,99€**
- 60 x 180 cm Réf. 4158 **22,99€**
- (spécial couloir) • 90 x 150 cm Réf. 5336 **27,99€**

Nettoyer ↓ Sécher ↑ Nettoyer sans toucher !



19,95

Réf.11384

Balai AUTOCLEAN à tête pivotante 360°

Avec un seau à double compartiment.

Pour nettoyer et sécher sans contact avec l'eau de lavage tous les revêtements des sols, stratifiés, carrelage, bois, lino, ciment... Peut se transporter facilement et sans effort.

Livré avec une serpillière microfibre.

Serpillière supplémentaire Les 2 pièces

Réf. 11461 **4,95€**

CLEAN
BALAI AUTONETTOYANT
& DRY

NOUVEAU

VU à la TV

360°



29,99€

Réf.8304

WERKA PRO

Séchoir inox 18 mètres

Pliable, structure en acier inoxydable Ø 15,90 et 19,10 mm. Etendage intérieur/Extérieur. Ne rouille pas. Préserve et ne marque pas le linge grâce à ses tubes de 9 mm. Dim. : L. 1,52 m x H. 98 cm x l. 60,5 cm.

Porte chaussure

Optimiser la place

118 cm

21,99€

Réf.10861

PRIX en BAISSÉ

WERKA PRO

Meuble WC de Rangement 2 tiroirs Gain de place

Ce meuble vous apportera un maximum de rangement grâce à sa faible largeur, il pourra être installé dans les toilettes ou la salle de bain. Panneau de bois MDF blanc, 2 tiroirs. Dim. H. 118 x l. 15,2 x P. 29,80 cm.

Vendu sans accessoires

Oreiller

Pompe électrique intégrée 230 V

Se gonfle rapidement

GARANTIE 2 ANS

44,95€

Réf.11023

Lit d'appoint gonflable

Matelas double. L. 203 x l. 152 x h. 36 cm Avec gonfleur et dégonfleur électrique 230 volts intégré.

Livré avec sac de transport. Idéal à la maison. Très confortable grâce à son sommier et son matelas, fermé réglable, floqué. Facile à ranger et à transporter.

Hauteur 36 cm



Sac de transport

INOX

WERKA PRO



Ressort

Avec embouts de protection

LES 12 PIÈCES

3€
3,99

Réf.4430

Pinces à linge en inox 12 pièces

En acier inoxydable, ne rouille pas et ne tache donc pas votre linge. Ne casse pas sous l'effet du soleil.

Barre extensible jusqu'à 1,30 m



Crochets pour sous vêtements



Barre d'extension pour les draps



Chaque grille d'étendage se règle en hauteur



Pied pliable pour rangement facile



Tour : 22 m d'étendage



Extra fin : rangement facile

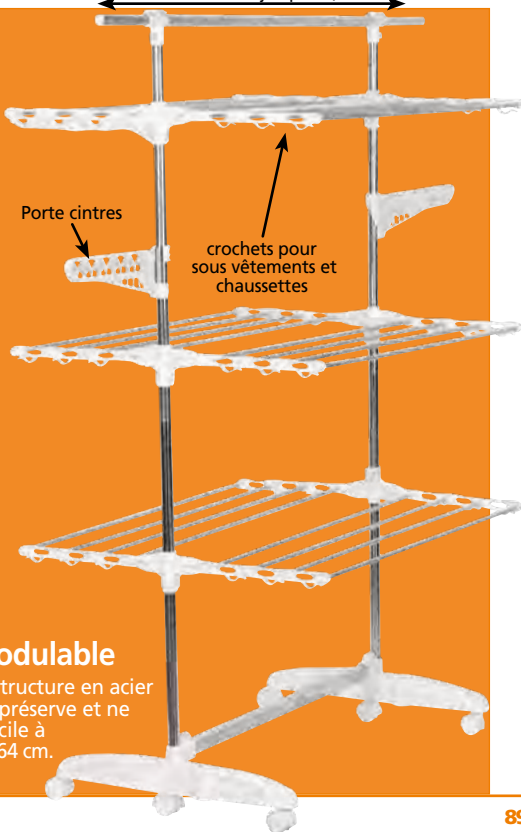

Porte cintres

crochets pour sous vêtements et chaussettes

37€
37,99

Réf.10819

22 m d'étendage

Séchoir à linge inox réglable et modulable

À roulettes. 3 niveaux d'étendage sur 22 mètres. Structure en acier INOX Ø 16 mm et ABS. Séchage optimal et malin, préserve et ne marque pas le linge grâce à ses tubes de 9 mm. Facile à déplacer et à ranger. Dim. déplié : H. 147 x L. 94 x P. 64 cm. Dim. plié : H. 147 x L. 94 x P. 27 cm

WERKA PRO

Pour toutes vos
conserves, paellas,
confitures...



Modèle
professionnel

GARANTIE 2 ANS

39,99

Réf.11477

Réchaud à gaz
en fonte, 3 feux

Puissance 9000 watts.
3 débits, 2 rampes, 3 robinets
de réglage, 3 pieds, Ø 30 cm.

Fonctionne sur butane et
propane selon le détendeur.
Raccord gaz à vis ou à tétine.
Poids 5,8 kg.



12,99

Réf.2565

Détendeur
gaz butane NF

28 mbar - 1,3 Kg/h. A vis ou tétine.
Livré avec tétine et raccords. Valve de
sécurité. (Avec limiteur de débit incorporé).

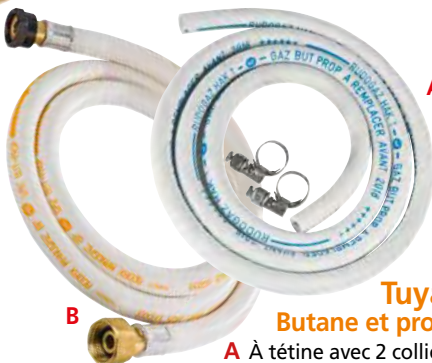

A

À PARTIR DE

7,99

Réf.2103

Tuyaux à gaz
Butane et propane 1,5 m

- A À tétine avec 2 colliers de serrage.
Ø 6 mm. Réf. 2103 **7,99**€
- B À vis avec 2 embouts renforcés
M 20 x 150. Réf. 2501 **18,99**€



À PARTIR DE

29,99

Réf.2895

Réchaud à gaz
Feux en acier inox.
Butane et propane.

- 1 FEU 1400 WATTS
Dim. 27 x 27 x 10 cm. Réf. 2895 **29,99**€
- 2 FEUX 2600 WATTS
1 feu de 1200 W, 1 feu 1400 W.
Dim. 60 x 31 x 10 cm. Réf. 1553 **39,99**€
- 3 FEUX 3450 WATTS
1 feu de 1400 W, 1 feu 1200 W, 1 feu 850 W.
Dim. 60 x 31 x 10 cm. Réf. 613 **46,99**€

Les **rideaux portières** protègent de la chaleur et des insectes



2 dimensions



A Rayé vert 2,25 x 1,40 m
 Réf. 1342 **25,99€**
 Rayé vert 2,50 x 1,40 m
 Réf. 11177 **29,99€**

À PARTIR DE
25,99€
 Réf. 1342

Rideaux marseillais tissés 200 g/m²

B Rayé rouge 2,25 x 1,40 m
 Réf. 3042 **25,99€**
C Écru 2,50 x 1,40 m
 Réf. 1378 **29,99€**



La **Provence** chez vous !

Laissez passer l'air, finition soignée, surjet sur les 2 côtés. 80% coton.



À PARTIR DE
36,99€

Rideaux marseillais imprimés Tissés décor imprimé 200 g/m².

Réf. 3636
D Cigale 2,25 x 1,40 m Réf. 3636 **36,99€**
E Olive 2,25 x 1,40 m Réf. 3637 **36,99€**

F Lavande 2,25 x 1,40 m Réf. 3965 **36,99€**
 Lavande 2,50 x 1,40 m Réf. 11178 **39,99€**
G Jungle 2,25 x 1,40 m Réf. 11179 **36,99€**



À PARTIR DE
57,99

Réf.9667

Blocs à tiroirs

Sur roulettes

A Bloc 3 tiroirs Réf. 9667 **57,99€**

B Bloc 4 tiroirs Réf. 9668 **71,99€**

Idée de présentation

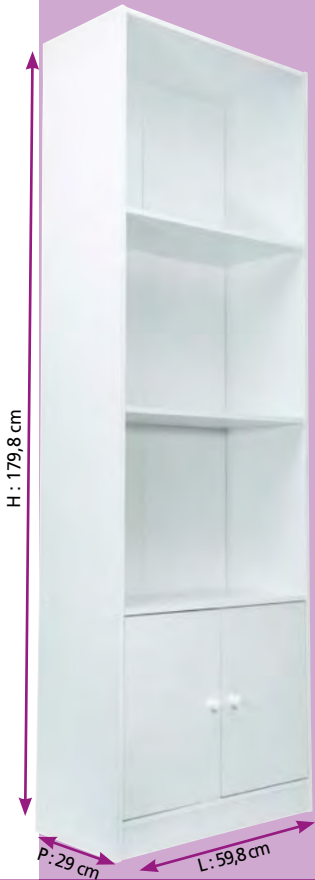

57,99

Réf.9677

Meuble 3 étagères

2 portes.



Livré en kit

26,99

Réf.9676

Meuble rayonnage

5 étagères.

À PARTIR DE

17,99€

Réf. 9669

Cubes de rangement

Modulaires. Couleur blanc.

- C** Cube 2 niches Réf. 9669 **17,99€**
- D** Cube 3 niches Réf. 9670 **22,99€**
- E** Cube 4 niches Réf. 9671 **30,99€**
- F** Cube 5 niches Réf. 9678 **37,99€**

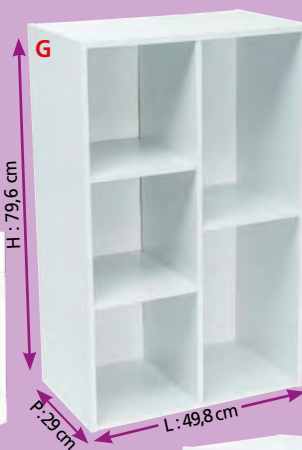

33,99€

Réf. 9672

G Cube 5 niches Juxtaposés.

Meuble en particule de bois. Épaisseur 12 mm.

À PARTIR DE

26,99€

Réf. 9673

Blocs de Rangement avec porte

Modulaires. Style design. Couleur Blanc.

- H** Bloc 2 portes Réf. 9673 **26,99€**
- I** Bloc 3 portes Réf. 9674 **33,99€**
- J** Bloc 4 portes Réf. 9675 **43,99€**
- K** Bloc 5 portes Réf. 9679 **50,99€**



ALUMINIUM



**GARANTIE 2 ANS
À PARTIR DE
32,99€**

Réf. 10755
**Moustiquaire
avec enrouleur
pour fenêtres**

Profils ALU laqué blanc, discrets.
Tulle en fibre de verre 105 g/m², couleur
noire. Très bonne visibilité. Facile à
monter, se coupe à la scie à métaux.
Largeur 52 cm minimum.

- Profilé de l'enrouleur 39 x 47,26 mm.
- Épaisseur du profilé 0,7 mm

Se coupe facilement à la graduation. S'ajuste
aux dimensions de vos portes et fenêtre.

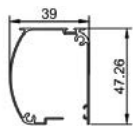

Fenêtres			
Largeur ajustable	Hauteur ajustable	BLANC Réf.	Prix
100 cm	160 cm	10755	32,99€
130 cm	160 cm	10756	39,99€



Pour fenêtre,
fenestron,
œil de bœuf,
caravane...

À PARTIR DE

1,49€ Moustiquaire tulle
Réf. 10758 souple ajustable

Avec bande de fixation.
Pour fenêtres de toutes formes. Facile
à poser grâce à sa bande adhésive de
fixation et un tulle blanc qu'on coupe à
la dimension, sans gêne pour la fermeture.
Polyester, tulle 48 g/m².

1 panneau tulle blanc :

- Dim. maxi :
- | | | |
|--------------|------------|--------------|
| 100 x 100 cm | Réf. 10758 | 1,49€ |
| 100 x 130 cm | Réf. 10759 | 1,99€ |
| 130 x 150 cm | Réf. 10760 | 2,99€ |
| 150 x 180 cm | Réf. 10761 | 3,99€ |
| 150 x 300 cm | Réf. 10762 | 4,99€ |



Lot de 2 bandes adhésives de fixation 5 mètres

Largeur 1 cm. Pour moustiquaire tulle en fibre de verre. Réf. 11138 **7,99€**

GARANTIE 2 ANS
À PARTIR DE

39,99€

Réf. 11134

Moustiquaire automatique

Enrouleur et profilés en aluminium laqués blancs

Tulle en fibre de verre 105 g/m² épais et résistant. Sa couleur anthracite le rend presque invisible. Stable aux UV. L'enrouleur et le tulle peuvent être raccourcis avec une scie à métaux jusqu'à une largeur de 52 cm minimum (enrouleur de 52 cm). S'installe sans percer les murs.

Montage par système de clips

Choisissez le bon modèle :

FENÊTRES	Hauteur maxi réglable	BLANC Réf.	PRIX
Largeur maxi ajustable			
100 cm	160 cm	11134	39,99€
130 cm	160 cm	11135	49,99€

Se coupe facilement à la graduation. S'ajuste aux dimensions de vos portes et fenêtres.

Moustiquaires enroulables
pour portes et fenêtres



Profils de l'enrouleur 47 x 35 mm
Profils des montants 31 x 20 mm



Les 2 modèles sont montés sur un rail adaptable à toutes les portes. Réglable en hauteur et en largeur, démontage facile pour l'hiver.

À PARTIR DE
15,99€

Réf. 10767

Moustiquaires rideaux de porte

4 panneaux lestés se chevauchent et se referment automatiquement après le passage. Leur couleur noire les rend presque invisible de l'intérieur et de l'extérieur. La température de la pièce reste agréable, la luminosité bonne ainsi que la visibilité de l'extérieur.

- **Modèle sur rail PVC 1 x 2,20 m**
Tulle en polyester 40 g/m². Réf. 10767 **15,99€**
- **Modèle sur rail aluminium 1 x 2,20 m**
Tulle de qualité en fibre de verre 105 g/m². Stable aux UV. Réf. 11137 **19,99€**



ALUMINIUM

GARANTIE 2 ANS

69,99€

Réf. 10757

Porte moustiquaire enrouleur automatique

Enrouleur et profilés en aluminium laqué blanc. Hauteur ajustable de 225 cm, Largeur maxi : 140 cm. Tulle noir en fibre de verre 105 g/m². Profilé de l'enrouleur 42,5 x 50 mm. Stable aux UV.

WERKA PRO

À PARTIR DE

11,99 Tulle moustiquaire
en fibre de verre
105 g/m²

Réf. 10764

Stable aux UV, lavable, soudé, indémaillable.
1 m x 2,50 m

A Blanc

Réf. 10764 **11,99€**

B Noir

Réf. 10765 **11,99€**

Tulle moustiquaire en
aluminium 140 g/m²

Grande solidité et super qualité.

C Gris

Réf. 2421 **22,99€**

Tulles de moustiquaires en rouleau pour
remplacer vos anciens tulles

Lot de 2 bandes adhésives de fixation

5 mètres. Largeur 1 cm. Pour moustiquaire tulle en fibre de verre.

Réf. 11138 **7,99€**

STOP
aux insectes

AU CHOIX

9,99

Moustiquaire
portable avec
aimants 215 x 100 cm

S'ouvre et se ferme
instantanément grâce
à ses 16 aimants
répartis sur toute la
hauteur. Ne laisse
passer aucun insecte.
Se fixe sans outil.
Dim. 2 x (215 x 50 cm).
2 pans entièrement
cousus sur tous les
côtés. Lavable à 30°C,
tulle 50 g/m².

- **Modèle blanc**
Réf. 10768 **9,99€**
- **Modèle noir**
Réf. 10769 **9,99€**



Stable
anti UV

Poignée

PRIX
en
BAISSE

À PARTIR DE

34,99

Réf. 10763

Porte
moustiquaire
ALU

Encadrement blanc
en profilé aluminium peint. Tulle en
fibre de verre 105 g/m². Dimensions du
cadre ajustables, s'adapte sur tous types
d'ouvertures. S'ouvre vers l'extérieur ou
l'intérieur, avec plaque de poussée.

- 100 x 215 cm Réf. 10763 **34,99€**
- 100 x 225 cm Réf. 11136 **39,99€**

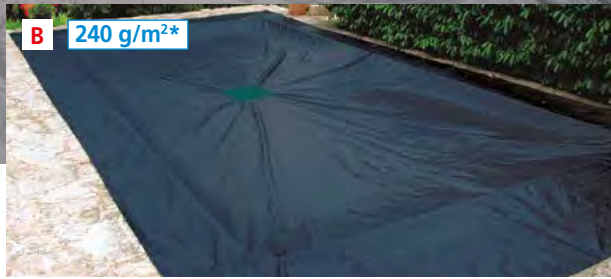
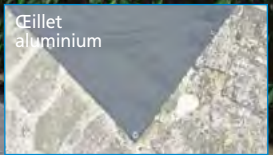

À PARTIR DE
39,99€

ANTI U.V.

Réf. 11181

Bâche pour piscine rectangulaire 140 g/m²* et 240 g/m²*

Couverture renforcée, stabilisée aux ultraviolets. Bâche en polyéthylène, idéale pour l'hivernage avec fixation, œilletons en aluminium tous les 50 cm et filet d'écoulement.

* Dimensions et poids, tolérance 5%. Les dimensions varient selon l'ourlet de renfort.

Dimensions	A Grise 140 g/m ² *	B Bleue marine 240 g/m ² *
4 x 7 m env.	Réf. 11181 39,99€	Réf. 11183 69,99€
5 x 9 m env.	Réf. 7425 42,99€	Réf. 7426 75,99€
6 x 10 m env.	Réf. 10662 55,99€	Réf. 7427 99,99€
6 x 12 m env.	Réf. 11182 69,99€	Réf. 11184 139,99€
8 x 14 m env.	Réf. 10663 82,99€	Réf. 7428 169,99€



À PARTIR DE
21,99€

STABILISÉE AUX ULTRAVIOLETS

Réf. 10664

Bâche ronde pour piscine 140 g/m²* et 240 g/m²*

œilletons aluminium tous les 50 cm et tendeur câble. Livrée avec câble plastifié et tendeur de serrage galvanisé.

- **Bâche grise 140 g/m²*** :
 - Ø 4,2 m env. : piscine jusqu'à 3,60 m de Ø. Réf. 10664 **21,99€**
 - Ø 6,2 m env. : piscine jusqu'à 5,40 m de Ø. Réf. 10665 **39,99€**
- **Bâche bleu marine 240 g/m²*** :
 - Ø 6,2 m env. : piscine jusqu'à 5,40 m de Ø. Réf. 7429 **69,99€**

* Dimensions et poids, tolérance 5%.

WERKA PRO

Protégez votre piscine des salissures végétales

**ANTI U.V.**

À PARTIR DE
39,99

Réf. 10851

Filet de protection pour piscine 100 g/m²*

Filet en polyéthylène avec œillets aluminium tous les 1 mètre. Idéal pour maintenir toute l'année votre piscine à l'abri des feuilles mortes. En hiver il viendra protéger votre volet automatique. Maille 4 x 6 mm. Traitement anti-UV et structure renforcée.

* Dimensions et poids, tolérance 5%.

- Piscine rectangulaire
 - 4 x 7 m env. Réf. 10851 **39,99€**
 - 5 x 9 m env. Réf. 10852 **49,99€**
 - 6 x 10 m env. Réf. 10853 **69,99€**
 - 6 x 12 m env. Réf. 10875 **79,99€**
 - 8 x 14 m env. Réf. 10854 **99,99€**
- Piscine ronde Ø 6,20 m env. Réf. 10863 **49,99€**



Accessoires de fixation

7,99

Réf. 11333

WERKA PRO

Sac de lestage

Horizontal.

Pour maintenir bache ou filet. Remplissage avec 5 litres d'eau soit 5 kg, étanche. Avec poignée et bouchon.

Dim. L. 57 x l. 27 cm.

**4,99**

Réf. 5482

Crochet tendeur

20 pièces.



À PARTIR DE

22,99

Réf. 8906

Bobine tendeur élastique

40 ou 50 mètres. Stabilisé aux U.V.

Faites vous même vos tendeurs à la dimension désirée.

4 mm	50 m	Noir Réf. 8906	Blanc Réf. 8907	22,99€
6 mm	50 m	Noir Réf. 5988	Blanc Réf. 5987	34,99€
8 mm	50 m	Noir Réf. 5990	Blanc Réf. 5989	43,99€
10 mm	40 m	Noir Réf. 8646	Blanc Réf. 8645	49,99€

FABRICATION FRANÇAISE





Vendu sans bache.

99€

Réf. 10536

INTEX
Enrouleur de baches à bulles

D'une largeur comprise entre 2,74 m et 4,88 m. Spécialement conçu pour les piscines HORS SOLS TUBULAIRES rectangulaires. Il se fixe facilement sur la structure métallique et il permet de couvrir en quelques minutes votre piscine. Facile à installer.

- TAILLE ajustable piscine de 2,77 à 4,88 m.
- STRUCTURE robuste avec arbre aluminium.
- MANIVELLE en matière non corrosive PVC, avec verrou et fixation.



GARANTIE 2 ANS

249€

Bestway

Réf. 11025

Robot aspirateur autonome et rechargeable **THETYS** pour piscine

Pour piscine hors sol et enterrées à fond plat jusqu'à 50 m². Nettoyage automatique. Batterie Lithium rechargeable intégrée. Temps de charge 3 à 4 heures. Durée utilisation 60 minutes. Équipé d'une brosse et d'un filtre. Facile à nettoyer.

Piscine modèle Réf. 11525



À PARTIR DE GARANTIE 2 ANS

349€

Réf. 10549

SUMMER WAVES
Piscines tubulaires rectangulaires

Structure en métal laqué traité anti-corrosion, liner renforcé PVC laminé 3 couches. Livrée avec un épurateur à cartouche, une échelle de sécurité avec marches amovibles.

Avec échelle et épurateur

* Kit maintenance : aspirateur de fond, épuisette et manche alu télescopique.



PAIEMENT
en 3X sans frais
VOIR P-112

Dimensions	Haut.	Vol. eau	Épurateur	Cart.	Kit* maintenance	Tapis de sol	Bâche couverture	Poids	Réf.	Prix
4 x 2 m	1 m	7571 L	2,27 m ³ /h	D	-	-	-	78 kg	10549	349€
4,88 x 2,44 m	1,22 m	12988 L	3,80 m ³ /h	A/C	1	1	1	110 kg	11525	469€
5,49 x 2,74 m	1,32 m	17871 L	5,30 m ³ /h	A/C	1	1	1	132 kg	11526	659€
7,32 x 3,66 m	1,32 m	31771 L	7,32 m ³ /h	A/C	1	1	1	192 kg	11527	999€

Non disponible aux camions. Disponible aux magasins. Livré directement chez vous. Réf 10536, 10549, 11525, 11526, 11527. Voir page 113.



GARANTIE 3 ANS

À PARTIR DE

149,99€

Réf. 9398

Pompe filtration piscine

Avec axe INOX

Auto-amorçante centrifuge, avec préfiltre, turbine grand débit, précablée.

DÉBIT	Puissance	Poids	Réf.	Prix
13 m³/h	0,50 CV	11 kg	9398	149,99€
18 m³/h	1 CV	12 kg	9399	159,99€
21 m³/h	1,20 CV	12 kg	7274	169,99€

SABLE
non inclus

GARANTIE 2 ANS

À PARTIR DE

129,99€ Bestway

Réf. 10501

Pour piscine hors sol, 220-240 Volts, 50 Hz.

- Cuve ULTRARÉSISTANTE
- 1 vanne 6 voies
- Conception du flasque bride 360°
- Manomètre
- Sable ou balles filtrantes (non fournis)
- Avec raccords
- Avec pré-filtre intégré

Modèle	m³/h	puissance	sable	pour piscine jusqu'à	raccord	poids	Réf.	Prix
A	3,028	85 W	8,5 kg	16 m³	32 mm	8,19 kg	10501	129,99€
B	5,678	230 W	9 kg	42,30 m³	38 mm	12,18 kg	10503	199,99€
C	8,327	280 W	20 kg	54,50 m³	38 mm	14,14 kg	10504	259,99€

Balles filtrantes polysphère
bestway FLOWCLEARLes 500 g. Équivalent à 18 kg
de sable. Filtration très fine.

Réf. 10514 22,99€

Sable pour filtration
0,4/0,8 mm. Les 25 kg.

Réf. 10800 13,99€



sel spécial piscine

Pour traitement de l'eau.
Les 25 kg.

Réf. 8581 15,99€



Pour piscine hors sol

GARANTIE 2 ANS

84,90 €

Réf. 10532



Robot aspirateur de fond pour piscine

Hydraulique. Nettoie les piscines hors sol en 2 à 4 heures. Adhère partiellement aux parois et change de direction toutes les 30/50 secondes. Nécessite une filtration d'au moins 6 m³/h. Avec filtre à débris. Se branche sur la buse de refoulement Ø 38 mm. Livré avec un tuyau de 7,50 m.

NOUVEAU

38,99 €

Réf. 11496

Aspirateur, kit entretien luxe



6 pièces. Spécialement conçu pour l'entretien des piscines. Se branche directement sur la prise d'aspiration d'eau. Ce kit comprend :

- A 1 aspirateur brosse de fond,
- B 1 épuisette de fond,
- C 1 manche télescopique, alu de 1 à 3 mètres,
- D 1 thermomètre,
- E 1 brosse cintrée sur les extrémités (46 cm),
- F 1 tuyau Ø 38 mm longueur 9m.



GARANTIE 2 ANS

À PARTIR DE

399 €

Réf. 11528

Piscine tubulaire **SUMMER WAVES** NOUVEAU

Piscine modèle Réf. 11529

Liner triple épaisseur. Livrée avec un épurateur à cartouche, une échelle de sécurité avec marches amovibles, tapis de sol et bâche de couverture. Grande surface de nage, parfaitement adaptée aux familles.

DIMENSIONS	HAUT.	VOL. EAU	ÉPURATEUR	CART.	POIDS	RÉF.	PRIX
4,88 x 3,05 m	1,07 m	11443 L	3,8 m³/h	A/C	75 kg	11528	399€
6,10 x 3,66 m	1,22 m	20229 L	5,3 m³/h	A/C	102 kg	11529	499€

Installation facile et rapide.



PAIEMENT en 3x sans frais VOIR P.112

Non disponible aux camions. Disponible aux magasins. Livré directement chez vous. Réf 11528, 11529. Voir page 113.



Bestway
Pompe à chaleur
pour piscine hors
sol jusqu'à 20 m³ MAXI,
230 volts. ❌

GARANTIE 2 ANS

419€

Réf. 11026

Compacte et légère, facile à installer, se branche au refoulement de l'épurateur, débit 2 m³/h. Idéal pour prolonger la saison de baignade. Fonctionne par basse température, 10° C mini. Longueur tuyau : 2m. Connexion Ø 32 mm, échangeur en titane résistant à la corrosion et aux produits, panneau de contrôle intuitif 3 boutons.



Lithium
Li-ion

GARANTIE 2 ANS

74,90€

Réf. 10533

Balai aspirateur
nettoyeur piscine
intex à batterie
rechargeable au Lithium.

Puissance 3,5 V, 17 W compatible avec les spas et les piscines hors sol. Autonomie 50 min. Nettoyage environ 80 m²/h. Manche aluminium télescopique et 2 têtes de brosse interchangeables, sac à débris.



Lithium
Li-ion

GARANTIE 2 ANS

309€

Réf. 10513

Robot piscine automatique
BESTWAY aquatronix autonome
et rechargeable ❌

Pour tous les modèles de piscines jusqu'à 45 m² : équipé d'une butée et d'un moteur rotatif qui permettent au robot de pivoter et changer de direction au contact d'une des parois de la piscine.

Caractéristiques :

- Autonomie : 90 min.
- Alimentation : batterie Lithium
- Temps de recharge : 5/6 heures
- Capacité : 4,5 litres de déchets
- Tous les bassins à fond plat
- Poignée ergonomique
- Lampe LED
- Clips de blocage
- Allumage et arrêt automatique
- Poids : 6,5 kg

Le nouveau robot
autonome



Non disponible aux camions. Disponible aux magasins.
 Livré directement chez vous. Réf 10513, 11026. Voir page 113.

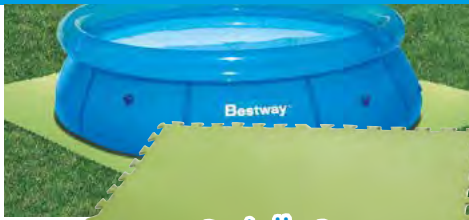

9 dalles
78 x 78 cm

À PARTIR DE

12,99 €

Dalles de sol

Réf. 10050

En polyéthylène. Souples, résistantes et emboîtables.

Fournit une protection supplémentaire pour les sols de piscines.

- 9 dalles bleues de 50 x 50 cm = 2,25 m². Épaisseur 3 mm. Réf. 10050 **12,99€**
- 8 dalles bleues de 50 x 50 cm = 2 m². Épaisseur 10 mm. Réf. 10569 **24,99€**
- 9 dalles vertes de 78 x 78 cm = 5,48 m². Épaisseur 4 mm. Réf. 11508 **29,99€**

INTEX

Besoin d'une eau plus chaude ?



Avec Bypass

Dim. 1,20 m x 1,20 m

23,95 €

Tapis réchauffeur d'eau solaire Solution de chauffage écologique.

Réf. 7319

Permet de gagner de 3° à 5° C en fonction de la température extérieure. Aucun branchement électrique. Vous pouvez associer plusieurs tapis solaires en fonction du volume de votre piscine. Connexion 32 mm.

2 adaptateurs 38 mm inclus. Livré sans pompe.



109,90 €

Écologique & économique

NOUVEAU

Réf. 11507

Réchauffeur dôme solaire d'eau pour piscine

Se branche sur la pompe de la piscine (de 2 à 10 m³/h), il capte les rayons du soleil et réchauffe de +1,3° à 4° la température de l'eau de la piscine, celle-ci étant aspirée par la pompe de filtration, circule dans le réchauffeur et permet son réchauffement avant d'être renvoyée dans la piscine (voir tableau). Possibilité de branchement en série (maximum 4 réchauffeurs). Livré avec raccord Ø 32 et Ø 38 mm.

Exposition au soleil continue de 10 heures

Nbre réchauffeur

	2000 L 2 m ³	4000 L 4 m ³	7500 L 7,5 m ³	10000 L 10 m ³	15000 L 15 m ³
x 1	+4,0°	+2,4°	+1,3°	-	-
x 2	+6,0°	+3,6°	+2,5°	+1,8°	-
x 3	-	+5,4°	+3,6°	+2,7°	+1,7°
x 4	-	-	+4,4°	+4,1°	+2,3°

Températures données à titre indicatif



À PARTIR DE

1,99

Réf. 7803

INTEX

BESTWAY

SUMMER WAVES

Cartouche filtre DACRON

Pour une bonne qualité de l'eau, changer la cartouche toutes les 2 semaines.

H La pièce Réf. 7803 **1,99€**

A Les 3 pièces Réf. 8989 **8,69€**

D Les 2 pièces Réf. 5586 **9,99€**

II Les 2 pièces Réf. 11533 **3,99€**

A/C Les 3 pièces Réf. 11056 **7,99€**



Piscine modèle
Réf. 11521

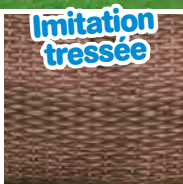

Piscine modèle
Réf. 11513

GARANTIE 2 ANS

À PARTIR DE

329€

Réf. 11522

NOUVEAU

Piscines tubulaires rondes ou ovales avec ou sans hublots

Matière imitation tressée, très esthétique et solide, elle s'intègrera parfaitement à votre extérieur. Elle est vendue avec 1 épurateur à cartouche, 1 échelle de sécurité et bâche de couverture.



* Kit maintenance : aspirateur de fond, épuisette et manche alu télescopique.

MARQUE	FORME	DIM.	HAUT.	VOL. EAU	ÉPURATEUR	CART.	HUBLOTS	KIT MAINTENANCE*	TAPIS SOL	POIDS	RÉF.	PRIX
Summer waves	Ronde	Ø 4,27 m	1,07 m	13294 L	3,78 m³/h	A/C	-	1	1	77 kg	11522	329€
Summer waves	Ronde	Ø 4,57 m	1,22 m	17420 L	3,78 m³/h	A/C	2	1	1	91 kg	11521	499€
Summer waves	Ronde	Ø 4,88 m	1,22 m	19858 L	5,30 m³/h	A/C	-	1	1	106 kg	11523	399€
Summer waves	Ronde	Ø 5,49 m	1,32 m	27406 L	5,30 m³/h	A/C	-	1	1	112 kg	11524	659€
Summer waves	Ronde	Ø 6,10 m	1,22 m	31196 L	5,30 m³/h	A/C	-	1	1	120 kg	10556	749€
Bestway	Ovale	L 4,27 x l. 2,5 m	1,00m	7250 L	2,00 m³/h	II	2	-	-	56 kg	11513	549€



Non disponible aux camions. Disponible aux magasins.

Livré directement chez vous. Réf 10556, 11513, 11521, 11522, 11523, 11524. Voir page 113.



31,90€

Réf.10535

INTEX

Fontaine piscine à led multicolore

Adaptable aux piscines tubulaires, débit nécessaire de la pompe entre 3,80 à 11,4 m³/h. Livrée avec adaptateur 32/38 mm.



À PARTIR DE

21,99€

Réf.11377

Tapis de sol feutre 110 g/m² pour piscine rectangulaire

NOUVEAU

Protège le liner des aspérités du sol et évite le perçage grâce à ce feutre. 100% fibre polyester imputrescible.

Dim. tapis	Pour piscine	Réf.	Prix
2,9 x 3,9 m	2 x 3 m	11377	21,99€
3,1 x 5,4 m	4,5 x 2,2 m	11378	29,99€
3,2 x 5,9 m	4,88 x 2,44 m	11379	34,99€
3,6 x 6,6 m	5,49 x 2,74 m	11380	46,99€
4 x 7,7 m	7,32 x 3,66 m	11381	59,99€



À PARTIR DE

20,95€

Réf.10045

Bâche à bulle rectangulaire découpable 150 g/m²

Dim. bâche	Pour piscine	Réf.	Prix
3,78 x 1,86 m	4 x 2 m	10045	20,95€
5,35 x 2,53 m	5,49 x 2,74 m	10046	39,95€
7,16 x 3,46 m	7,32 x 3,66 m	10047	51,95€



À PARTIR DE

14,99€

Réf.11499

ANTI U.V

Tuyau flottant avec embouts polyéthylène

NOUVEAU

Souple, léger et flexible, ce tuyau s'utilise avec les groupes de flitartion, aspirateurs, balais et divers robots de piscine. Bonne flottabilité qui facilite les manipulations et très grande résistance à l'écrasement.

Ø	Dim. tuyau	Réf.	Prix
32 mm	5,5 m	11499	14,99€
38 mm	6 m	11500	15,99€
38 mm	8 m	11501	19,99€
38 mm	10 m	11502	21,99€
38 mm	12 m	11503	25,99€
38 mm	15 m	11504	29,99€

Non disponible aux camions. Disponible aux magasins. Livré directement chez vous. Réf 10047, 11380, 11381, 11503, 11504. Voir page 113.



29,99€

Réf. 11495

NOUVEAU**Kit entretien piscine****WERKA PRO**

5 pièces. Ce kit comprend :

- A** 1 aspirateur de fond pour tuyau aspiration Ø 38 mm),
- B** 1 épuisette de surface,
- C** 1 manche télescopique, aluminium de 1 à 3 mètres,
- D** 1 thermomètre,
- E** 1 brosse cintrée sur les extrémités (46 cm).

Découvrez la gamme d'entretien piscine dans nos magasins !



Anti-calcaire piscine

Liquide 5 litres.
• Réf. 12339 **19,99€**



AU CHOIX

14,99€

Réducteur de PH*

En poudre 5 kg.

• Réf. 11296 **14,99€****PH plus**

En poudre 5 kg.

• Réf. 11297 **14,99€**

Clarifiant floculant

Liquide 5 litres.
• Réf. 12328 **16,99€**



14,99€

Réf. 12336

Rattrapage eau verte

5 litres. Sans chlore. Compatible toute filtration et traitement (chlore, sel, brome, PH).



14,99€

Réf. 12325

Réducteur PH* Liquide

PH - 5 litres Réf. 12325 **14,99€**PH - 10 litres Réf. 12326 **19,99€**PH - 20 litres Réf. 12327 **29,99€**

Non disponible aux camions. Disponible aux magasins.

Livré directement chez vous. Réf 12326, 12327. Voir page 113.



À PARTIR DE **Aspirateur piscine**

9,99
Réf. 11482

À filet, lavable. Efficace et rapide, indépendant de la filtration, fonctionne avec la pression du tuyau d'arrosage. BROSSE et ASPIRE les débris de fond, les feuilles... Fourni avec raccord compatible avec manche Ø 30 mm.



À PARTIR DE

9,49
Réf. 7431

Bâche de protection

Pour piscine rectangulaire, rabat 20 cm.

- 3 x 2,00 m Réf. 7431 **9,49€**
- 4,5 x 2,20 m Réf. 7432 **14,99€**



A Tête aspirateur à roulette 13,5 cm

Réf. 11482 **9,99€**

B Tête aspirateur 26 cm

Réf. 11483 **12,99€**

C Ø 38,2 cm, 3 roulettes autodirectionnelles

Réf. 11485 **19,99€**

Filet de remplacement

Réf. 11505 **3,99€**

D Manche alu

Télescopique 2,4 mètres (2 x 1,2 m) Ø 30 mm. Pour aspirateur piscine, épuisette, brosse, tête de balai.

Réf. 11489 **9,99€**

D



Montage facile en 30 minutes

GARANTIE 2 ANS

À PARTIR DE

59,99
Réf. 10546

NOUVEAU 3 dimensions

Piscine modèle Réf. 10548



Piscine tubulaire rectangulaire

Liner triple épaisseur. Tubes en métal.

DIMENSIONS	HAUT.	VOL. EAU	ÉPURATEUR	CART.	POIDS	RÉF.	PRIX
2,13 x 1,52 m	0,61 m	1775 L	-	-	14,3 kg	10546	59,99€
3 x 2,01 m	0,75 m	3520 L	1,25 m³/h	I	30,5 kg	10547	119,99€
4,57 x 2,13 m	0,84 m	7370 L	2,27 m³/h	D	50,6 kg	10548	199,99€



Non disponible aux camions. Disponible aux magasins. Livré directement chez vous. Réf 10547, 10548. Voir page 113.

10,99

Réf.4442

Matelas gonflable

Avec accoudoirs 160 x 85 cm.
Couleur : gris ou bleu.

149€

Réf.11024

Robot aspirateur autonome sans fil FRISBEE

Capacité de filtration : 4,5 l, débit de la pompe : 2520 l/h, vitesse de déplacement : 900 m/h. Batterie rechargeable au lithium (autonomie : 60 minutes). Temps de charge : 4 heures. Conçu pour piscines à fond plat. Dim. 32x 25 x 25 cm.

Lithium
Li-ion

17,49

Réf.4448

Skimmer de surface

Pour piscines auto-portantes et tubulaires.

S'adapte sur la filtration existante pour réaliser une filtration de surface qui permet de garder l'eau propre plus longtemps (peut se monter piscine pleine).



À PARTIR DE

59,99

Réf.11534

SUMMER WAVES

Echelle double de sécurité avec marches amovibles

Pour piscine de hauteur :

- Jusqu'à 91 cm 3 marches Réf. 11534
- Jusqu'à 122 cm 4 marches Réf. 10567
- Jusqu'à 132 cm 4 marches Réf. 11535

59,99€

64,99€

69,99€

Modèle
Réf. 11535Non disponible aux camions. Disponible aux magasins.
Livré directement chez vous. Réf 10567, 11535. Voir page 113.

Pour piscine
Hors sol ou
enterrée

34,99€

Réf. 11494

WERKA PRO

Aspirateur préfiltre complet pour piscine **NOUVEAU**

Permet d'aspirer le fond de la piscine et d'évacuer feuilles et saletés. Se branche sur votre système de filtration. Livré avec balai préfiltre à roulette, manche alu 1,6 m, tuyau Ø 32 mm 5 mètres et 3 raccords.

À PARTIR DE

9,99€

Réf. 7987

WERKA PRO

Tuyau d'épurateur

de rechange - 3 mètres.

- Ø 32 mm Réf. 7987 9,99€
- Ø 38 mm Réf. 7988 10,99€

8 dalles
50x50 cm

2 m²
ÉPAISSEUR 1 cm

LES 8 PIÈCES

24,99€

Réf. 10569

GARANTIE 2 ANS
À PARTIR DE

29,99€

Réf. 11530

SUMMER WAVES

Épurateur à cartouche

230 volts Avec purge à air. La filtration à cartouche assure l'une des meilleures qualités et finesses des filtrations des piscines.

Livré avec cartouche Dacron et tuyaux.

2 modèles de filtration :

- **Épurateur 2,3 m³/h** avec cartouche Dacron **D**
Tuyau Ø 32 mm. Réf. 11530 29,99€
- **Épurateur 3,8 m³/h** avec cartouche Dacron **A/C**
Tuyau Ø 38 mm. Réf. 10558 39,99€
- **Vanne d'arrêt** (ci-dessous) Réf. 7985 17,99€

17,99€

Réf. 7985

Vanne d'arrêt

Ouverture/fermeture, Ø 32/38 mm.

Pour piscine hors sol. Permet d'isoler la piscine lors d'opération d'hivernage, de maintenance ou de changement de cartouche.

1 VANNE
2 COLLIERS
2 RACCORDS
32/38 MM



Dalles de sol 8 dalles de 50 x 50 cm = 2 m²

en polyéthylène. Souples, résistantes et emboîtables. Fournit une protection supplémentaire pour les sols de piscines : épaisseur 1 cm.



Diffuseur de chlore

Flottant, réglable.

- Ø 12,5 cm, pour galet 20 g
Réf. 11491 **3,49€**
- Ø 23,5 cm, pour galet 250 g
Réf. 11492 **5,49€**



Diffuseur de chlore

Avec thermomètre, flottant.

Pour galet 20 g, Ø 16 cm.
Avec bague de réglage pour
ajuster la diffusion.
Réf. 10537 **4,99€**



Livrée sans manche.

À PARTIR DE

2,95€

Réf. 11487

Épuisette pour piscine

À mailles fines, compatible
manche Ø 30 mm (voir P. 107).

- De surface Réf. 11487 **2,95€**
- De fond Réf. 11488 **4,95€**



NOUVEAU

14,99€

Réf. 11481

Balai souple à roulette

Avec brosse 38 cm. Se branche sur
le skimmer ou la buse d'aspiration,
compatible manche Ø 30 mm (voir P. 107).



Brosse 46 cm pour piscine

Compatible manche Ø 30 mm
(voir P. 107).

- Réf. 11486 **5,99€**

Thermomètre piscine Baleine

- Réf. 11498 **3,99€**



Pour piscine
**Intex, Summer Waves,
ou Bestway**

Bâche de couverture

Pour piscine tubulaire ronde.

- Ø 3,05 m Réf. 11059 **9,49€**
- Ø 3,66 m Réf. 11060 **11,99€**
- Ø 4,57 m Réf. 11536 **17,99€**
- Ø 4,88 m Réf. 11537 **21,99€**
- Ø 5,49 m Réf. 11538 **23,99€**

À PARTIR DE

9,49€

Réf. 11059



À PARTIR DE

8,99€

Réf. 11057

Bâche de couverture

Pour piscine auto-portante ronde.

- Ø 3,05 m Réf. 11057 **8,99€**
- Ø 3,66 m Réf. 11058 **9,99€**

5€
99

Réf. 11079

SUMMER WAVES

Bac pédiluve

Rince pieds. Stable et solide. Surface anti-dérapante. Dim. 56 x 52 x 8,9 cm.

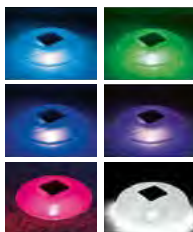
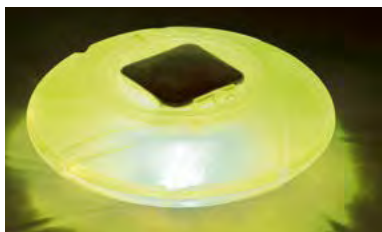

11€
95

Réf. 5588

Lampe
solaire
Flottante
Multicolore



Ø 18 cm. Résistant à l'eau. Fonctionne à l'énergie solaire. S'allume la nuit et s'éteint le jour automatiquement. Idéal pour décorer votre piscine, spa, jardin...

Une vraie piscine en 10 minutes* Montage très facile *plus le temps de remplissage

Piscine modèle
Réf. 10545



Choisir un sol plat et horizontal



Gonflez le boudin



Remplissez : les parois montent et la piscine prend sa forme définitive

GARANTIE 2 ANS
À PARTIR DE

29€
99

Réf. 11516

Piscines auto-portantes Avec ou sans épurateur et liner :

3 couches PVC/polyester, très robustes. Avec épurateur cartouche - 230 volts (sauf Réf. 11516).

Ø	HAUT.	LITRES	ÉPURATEUR	CART.	POIDS	RÉF.	PRIX
2,44 m	0,66 m	2074	-	-	5 kg	11516	29,99€
3,05 m	0,76 m	3982	1,25 m³/h	I	11 kg	10544	69,99€
3,66 m	0,76 m	5455	1,25 m³/h	I	14 kg	10545	79,99€



Non disponible aux camions. Disponible aux magasins. Livré directement chez vous. Réf 10545. Voir page 113.

Provence Outillage est
une PME locale
et familiale!



Depuis 1955, nous sommes spécialisés

dans les secteurs du brico, jardin, maison... et venons de lancer des nouvelles gammes complètes en peinture, visserie et arrosage.

À l'origine, commerçant non-sédentaire, la société a su s'implanter localement en ouvrant cette année un 5^{ème} magasin dans la région. Aujourd'hui véritable entreprise multicanal, nous proposons plus de 5000 références en stock.

En perpétuelle évolution, nous sommes aujourd'hui capables de vous offrir le « Click And Collect en 1h » dans vos points de vente. Enfin, nous sommes classés EXCELLENT VENDEUR avec près de 13 000 avis.

Notre service client et nos équipes en magasin sont prêts à vous renseigner et vous apporter le meilleur !

 Trustpilot

Excellent



Des avis
VALIDÉS !

**PRIX VALABLES DU 01 MARS
AU 31 JUILLET 2021**

Nous nous réservons le droit d'apporter à ces articles toutes modifications imposées par les fabricants afin d'améliorer la qualité de ces produits. Offre valable suivant la disponibilité des stocks, sauf erreurs ou omissions. Photos non contractuelles, sauf erreurs typographiques.

COMMANDER, c'est facile

Commande, devis, réservation, conseil, facturation, S.A.V...

 **04 90 78 09 61**

(du lundi au vendredi 9h-18h)

 **contact@provence-outillage.com**

 **www.provence-outillage.fr**

 **420, route de Robion,
84300 Les Taillades**

Vous pouvez également envoyer votre commande sur papier libre avec le règlement (pour les frais de port, voir site ou nous contacter).

 **X2-X3-X4**

Le paiement en **2 fois** à partir de 100 €, **3 fois** à partir de 150 € et **4 fois** à partir de 200 €.

Nos **PARTENAIRES !**

Nous vous proposons une large gamme de produits pour répondre à tous vos besoins, des produits innovants et des marques de référence.



Programme **FIDÉLITÉ :**

VOTRE FIDÉLITÉ RÉCOMPENSÉE ! 

Cumulez des points et recevez des chèques cadeaux.

Suivez votre compteur point, rubrique **MON COMPTE**



Rendez-vous dans **NOS MAGASINS !**
Plus de 5000 articles en stock !

www.provence-outillage.fr



à 2 km de CAVAILLON

LES TAILLADES

420, Route de Robion
84300 LES TAILLADES
Tél : 04 90 78 64 34
8 h à 12 h / 14 h à 19 h
GPS Lat. N 43° 50' 36,528" -
Long. E 5° 4' 54,188"



à 7 km d'AVIGNON

GRAVESON

Pôle du Sagnon
RN 570, Rte d'Arles
13690 GRAVESON
Tél : 04 90 94 91 76
8 h à 12 h / 14 h à 19 h
GPS Lat. N 43° 52' 58,112" -
Long. E 4° 46' 41,858"



à 10 km de DRAGUIGNAN

LE MUY

ZAC Les Ferrières
D 1555 Rte de
Draguignan
83490 LE MUY
Tél : 04 94 55 18 77
9 h à 12 h / 14 h à 19 h
GPS Lat. N 43° 28' 33,215" -
Long. E 6° 32' 48,309"



VILLENEUVE LOUBET PLAGE

Marina 7 • 866 RN7
06270 VILLENEUVE
LOUBET PLAGE
Tél : 04 93 73 84 06
9 h à 12 h / 14 h à 19 h
GPS Lat. N 43° 38' 27,455" -
Long. E 7° 7' 54,333"



PERTUIS

472 Route d'Aix-en-
Provence
84120 PERTUIS
Tél : 04 90 90 24 15
9 h à 19 h
GPS Lat. N 43° 40' 50,8398" -
Long. E 5° 29' 59,7804"

Nos modes de LIVRAISON



Livraison 24 h



Livraison 48 h



Livraison 48 h



Livraison 48 h



Livraison 48 h à 72 h



Livraison
4 à 5 jours



RETRAIT GRATUIT

En magasin



en **1h** **Nouveau**
selon disponibilité,
voir site.

OU au camion

Profitez du passage de nos camions
magasins pour retirer vos commandes
faites sur notre site, **sans frais.**



Ce symbole signale les produits lourds
ou volumineux **NON** disponibles aux camions.
Pour être livré chez vous et connaître les
frais de port, voir site ou nous contacter.



Livraisons via
Hors produits
volumineux et
produits matières dangereuses.



Voir conditions sur le site : www.provence-outillage.fr

Les bâches solaires

À PARTIR DE
13,99 €
Réf. 3652

Les bâches à bulles rondes pour piscine

INTEX

Flottent à la surface de l'eau garantissant l'isolation thermique et réduisant les impuretés dans l'eau.

Dimension de la bâche env.	Piscines correspondantes	Réf	g/m ²	prix
Ø 2,90 m	Ø 3,05 m	3652	110	13,99 €
Ø 3,48 m	Ø 3,66 m	3653	110	18,99 €
Ø 4,48 m	Ø 4,57 m	3654	150	36,99 €
Ø 5,38 m	Ø 5,49 m	4183	150	49,99 €

NOUVEAU À PARTIR DE
8,99 €
Réf. 11063

Tapis de sol rectangulaire

SUMMER WAVES

Pour piscine tubulaire ou gonflable. Protège de l'usure liées au frottement contre les imperfections du sol.

Dimension de la bâche environ	Piscines correspondantes	Réf	prix
2,69 x 2,69 m	Ø 2,44 m	11063	8,99 €
3,3 x 3,3 m	Ø 3,05 m	11064	11,99 €
3,91 x 3,91 m	Ø 3,66 m	11065	14,99 €
4,82 x 4,82 m	Ø 3,96 m - Ø 4,27 m	11066	18,99 €
5,13 x 5,13 m	Ø 4,57 m	11067	24,99 €
5,74 x 5,74 m	Ø 5,49 m	11068	27,99 €
3 x 5,74 m	2x3, 2x4, 2,74x5,49 m	11069	15,99 €
3,91 x 7,56	3,05 x 6,10 m	11070	26,99 €

NOUVEAU À PARTIR DE
110 g/m² **19,99** €
Réf. 11372

Tapis de sol feutre pour piscine ronde

WERKA PRO

Protège le liner de votre piscine des aspérités du sol et évite le percage grâce à sa matière feutre. 100% fibre polyester imputrescible.

Dimension du feutre environ	Piscines correspondantes	Réf	prix
3,2 x 3,2 m	Ø 3,05 m	11372	19,99 €
3,9 x 3,9 m	Ø 3,66 m	11373	29,99 €
4,4 x 4,4 m	Ø 3,90 m	11374	37,99 €
4,9 x 4,9 m	Ø 4,27/4,57 m	11375	45,99 €
5,8 x 5,8 m	Ø 5,49 m	11376	59,99 €



Piscines tubulaires métal rondes en kit avec filtration



**GARANTIE 2 ANS
À PARTIR DE**

79,99€

Réf. 11049

NOUVEAU

Piscines tubulaires

LINER 3 couches PVC/maille de polyester.
Livrée avec un épurateur à cartouche.

Piscine modèle Réf. 11519



Echelle double de sécurité,
marches amovibles pour
piscine hors sol (voir page 108).

PAIEMENT
en 3X sans frais
VOIR P.112

MARQUE	DIAM.	HAUT.	LITRES	ÉPURATEUR	CART.	ÉCHELLE	TAPIS SOL	BÂCHE COUV	POIDS	RÉF.	PRIX
Summer Waves bleue	2,44m	0,76m	3032	1,25m ³ /h	I	-	-	-	22,7 kg	11049	79,99€
Summer Waves bleue	3,05m	0,76m	4792	1,25m ³ /h	I	-	-	-	25,7 kg	11050	99,99€
Summer Waves bleue	3,66m	0,76m	6950	1,25m ³ /h	I	-	-	-	27,5 kg	11517	109,99€
Summer Waves bleue	3,66m	0,91m	8366	2,27m ³ /h	D	1	-	-	49,6 kg	11085	169,99€
Summer Waves grise	3,66m	1,22m	11069	2,27m ³ /h	D	1	-	-	54,2 kg	11518	249,99€
Bestway grise	4,27m	0,84m	10220	2,00m ³ /h	II	-	-	-	33,7 kg	11510	249,99€
Bestway grise	3,66m	1,00m	9150	2,00m ³ /h	II	1	-	-	38,3 kg	11509	269,99€
Summer Waves grise	4,57m	1,22m	17420	3,80m ³ /h	A/C	1	1	1	78 kg	11519	299,00€
Summer Waves grise	5,49m	1,22m	25211	5,30m ³ /h	A/C	1	1	1	105 kg	11520	459,00€



À PARTIR DE
12,99€
Réf. 10050



Dalles de sol 50 x 50 cm

En polyéthylène. Souples, résistantes et emboîtables. Fournit une protection supplémentaire pour les sols de piscines.

- 9 dalles de sol = 2,25 m². Épaisseur 3 mm
Réf. 10050 **12,99€**
- 8 dalles de sol = 2 m². Épaisseur 1 cm
Réf. 10569 **24,99€**

WERKA PRO4 ou 10 m²

Un gazon toujours verdoyant !



À PARTIR DE
29,99€

Réf. 10686

Gazon artificiel
1000 g/m²*

En rouleau. Épaisseur 1 cm. Anti UV. Perméable à l'eau. Résistant aux intempéries en polyéthylène. Nettoyage facile au jet d'eau. Il est antiglisse et très agréable au toucher. Couleur : vert armée.

1 x 4 mètres Réf. 10686 **29,99€**1 x 10 mètres Réf. 10687 **59,99€**

Autres épaisseurs, voir page 19.

Facile à couper



5 longueurs différentes

À PARTIR DE
14,99€

Réf. 10654

Tuyau super extensible

S'étire jusqu'à 3 fois sa longueur.
Voir pages 11 et 12.

Accessoires pour la
jonction des rouleaux de gazon



A Bande adhésive 5 m x 15 cm
Jonction invisible entre 2 lés de gazon.
Réf. 10701 **7,79€**

B Adhésif double face 10 m x 5 cm
Pour fixer au sol le gazon et éviter qu'il ne s'envole ou glisse. Sur terrasse, dalles.
Réf. 10723 **4,99€**

AB Facile à poser, se coupent à la dimension souhaitée.
Agrafes à planter au sol, voir page 18.

* Dimensions et poids, tolérance 5%.

Provence
OUTILLAGE

www.provence-outillage.fr

Consultez notre site de vente en ligne
www.provence-outillage.fr

420 Rte de ROBION
84300 LES
TAILLADES
Tél. 04 90 78 64 34
401 867 692 RCS AVIGNON

472 Rte d'Aix-en-
Provence
84120 PERTUIS
Tél. 04 90 90 24 15

RN 570 - Rte d'ARLES
Pôle du Sagon
13690 GRÆVESON
Tél. 04 90 94 91 76

D 1555 - Rte de DRAGUIGNAN
ZAC LES FERRIERES
83490 LE MUY
Tél. 04 94 55 18 77

866 R.N. 7 - MARINA 7
06270 VILLENEUVE
LOUBET PLAGE
Tél. 04 93 73 84 06